

MDD F-15 Eagle (1ª Parte)

Presentiamo la prima parte del servizio sull'F-15 Eagle, dedicata essenzialmente alle colorazioni e all'araldica con una selezione di soggetti in buona parte inedita per l'Italia, nonostante la non grande varietà di schemi realizzabili con questo velivolo. La seconda e conclusiva parte del servizio tratterà gli aspetti modellistici e i dettagli dell'aereo vero e proprio, e apparirà nel numero d'Aprile.

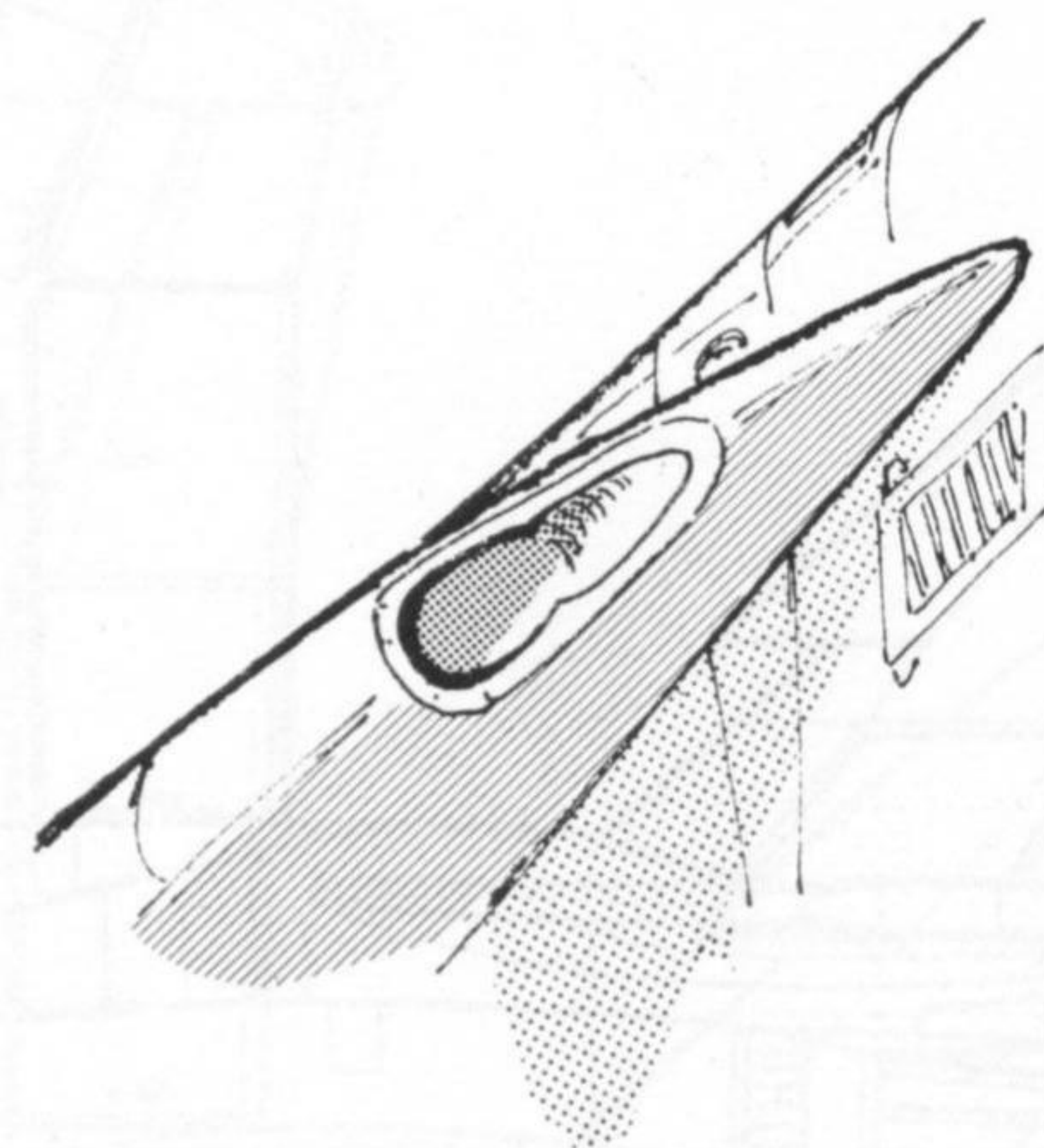

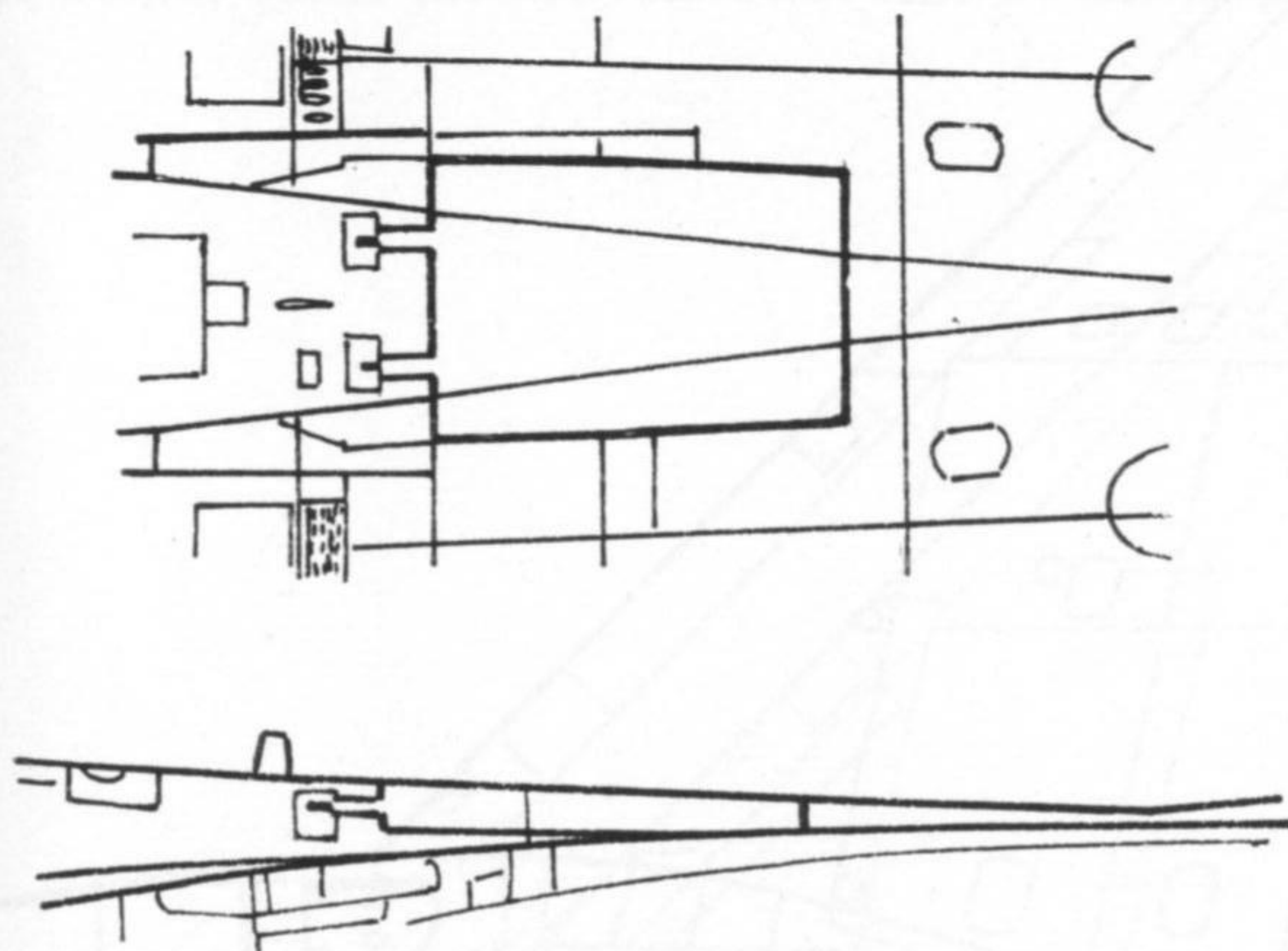

Particolare dell'aerofreno più piccolo dei primi esemplari

F-15A di serie, vista laterale destra; aerofreno aperto, tettuccio aperto; portelli dei carrelli aperti, scaletta incorporata in posizione estratta (sul lato sinistro), gancio di arresto estratto, pilone subalare interno con razzieri laterali; missile AIM-7E Sparrow IIIB, missile AIM-9L Advanced Sidewinder, contenitore ECM ALQ-119. In alto a sinistra l'arrangiamento generale abitacolo, in grigio chiaro con strumenti neri. A destra particolare della bocca del cannone M61A1 Vulcan.

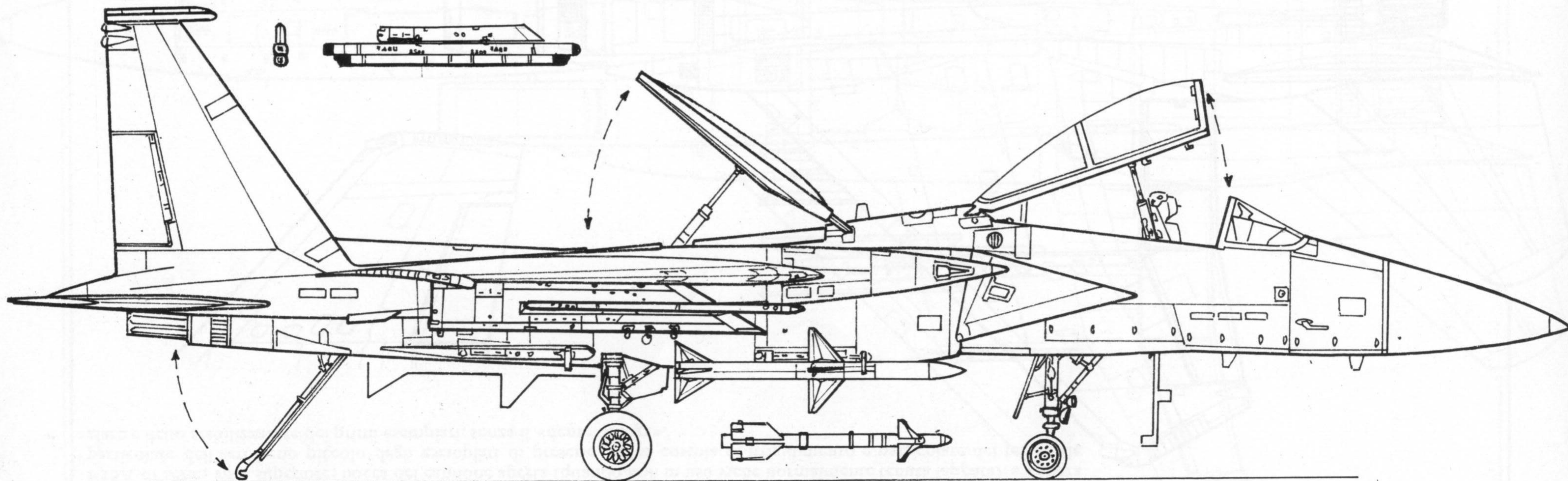

F15A di serie; vista superiore; bocca del cannone aperta (quando non in uso viene normalmente tenuta tappata); a sinistra particolare dell'aerofreno piccolo degli esemplari di preserie, senza costola di irrigidimento e particolare del terminale alare e dello stabilizzatore dei primi esemplari, senza il «dente di sega».

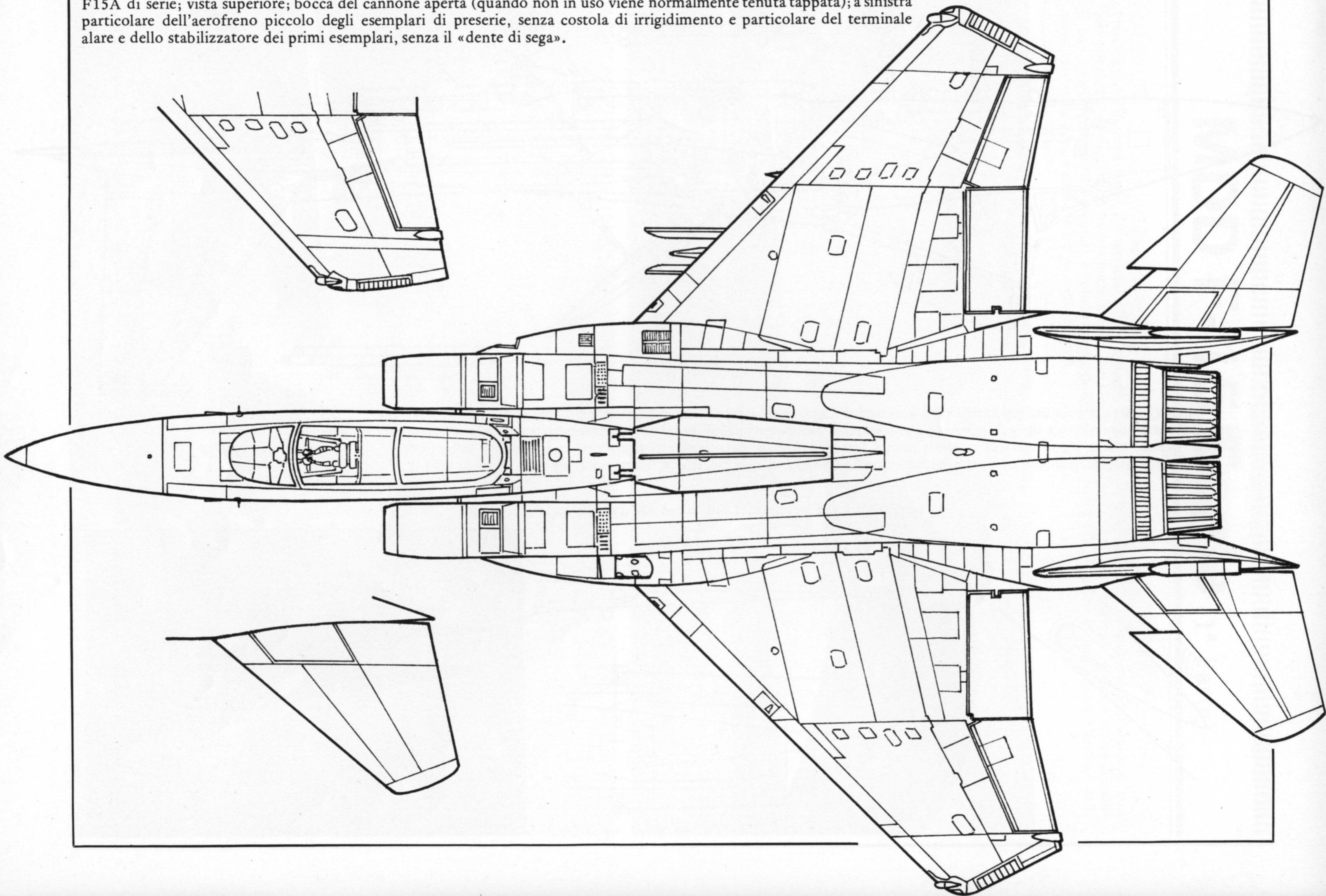

F-15A di serie; vista inferiore; illustrati i piloni sub-alari sotto l'ala destra, quello interno con le due razziere laterali per Sidewinder. Bocca del cannone tappata.

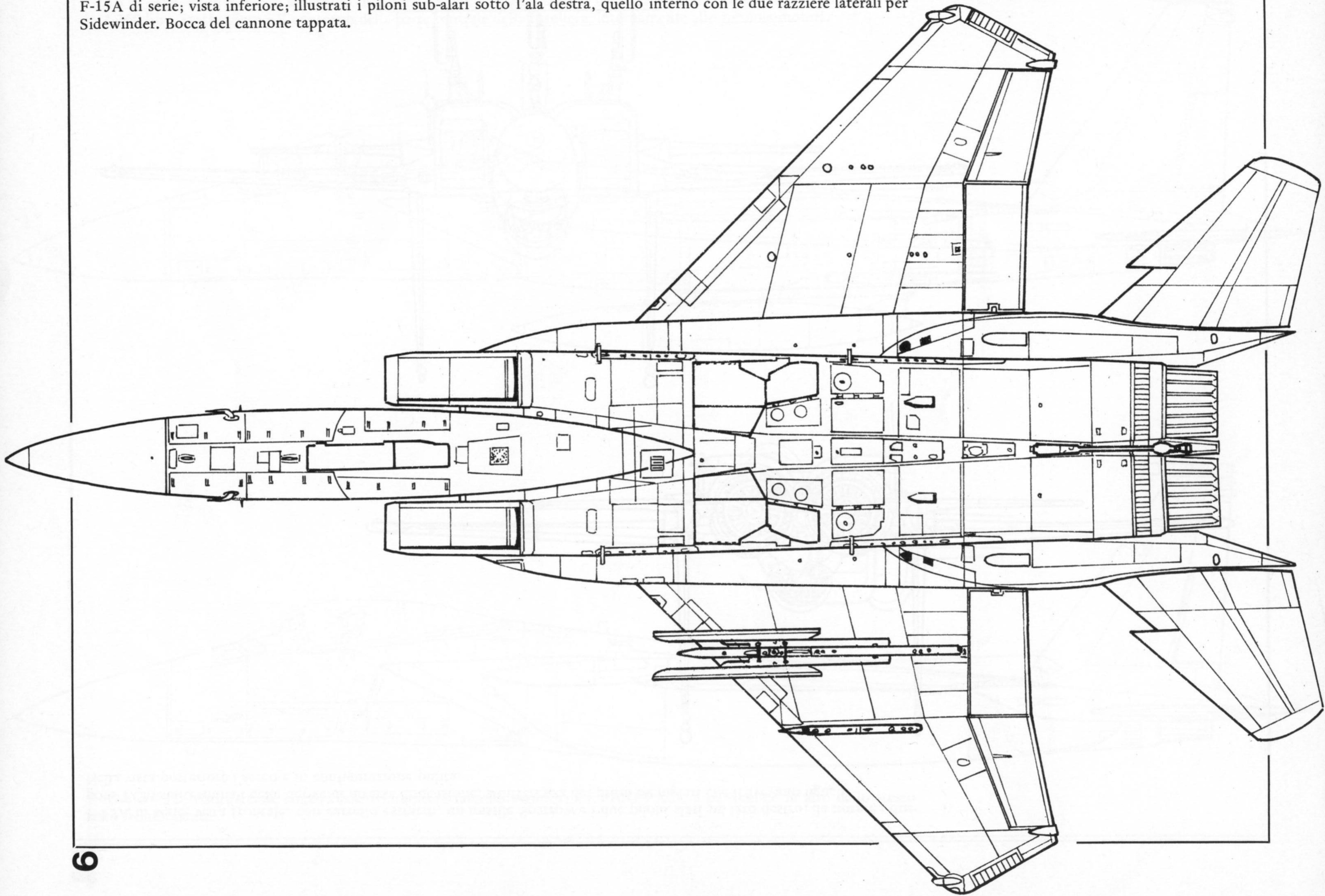

F-15A di serie; vista frontale, con carrello estratto, un missile Sparrow e i due piloni alari sul lato destro; da notare i due pods ECM sui terminali delle derive di diversa dimensione, a differenza dei primi esemplari che li avevano uguali. Nella vista posteriore l'aereo è in configurazione pulita.

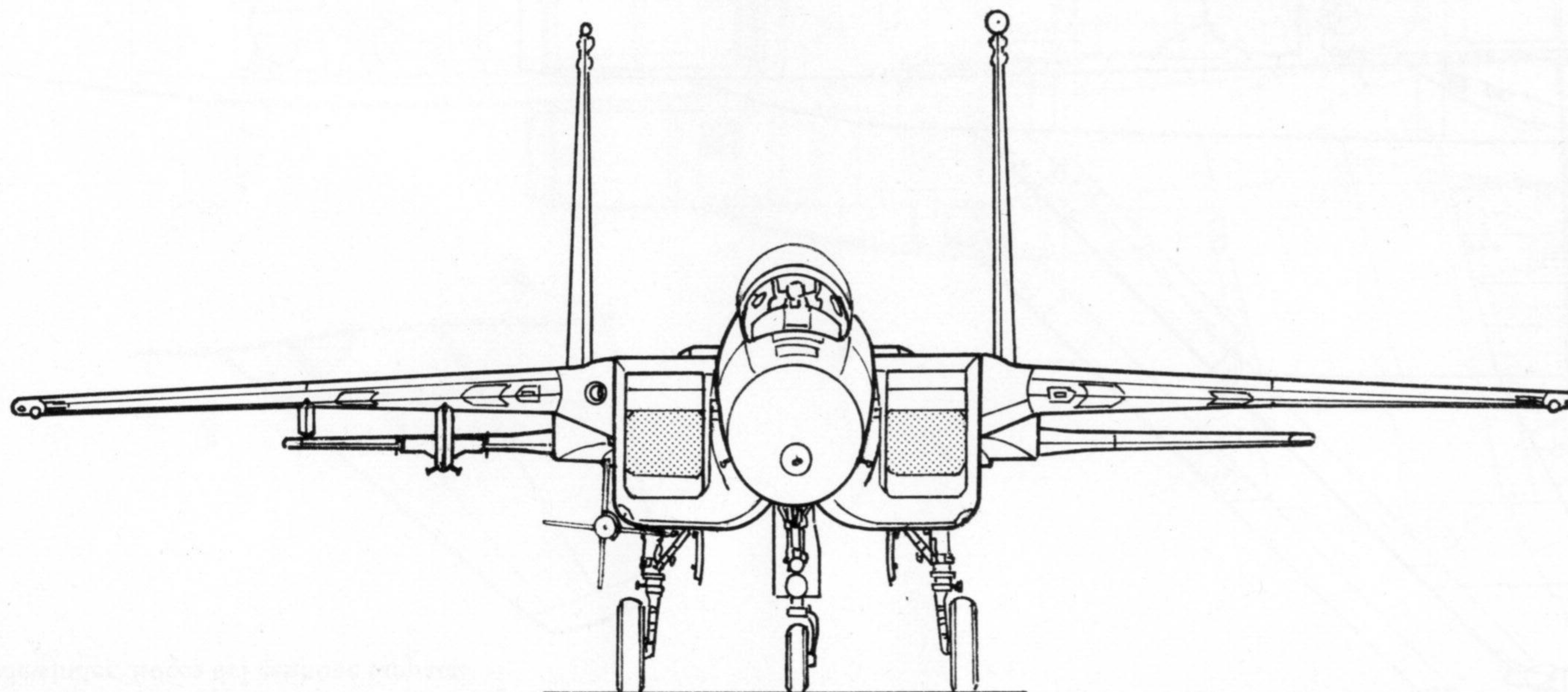
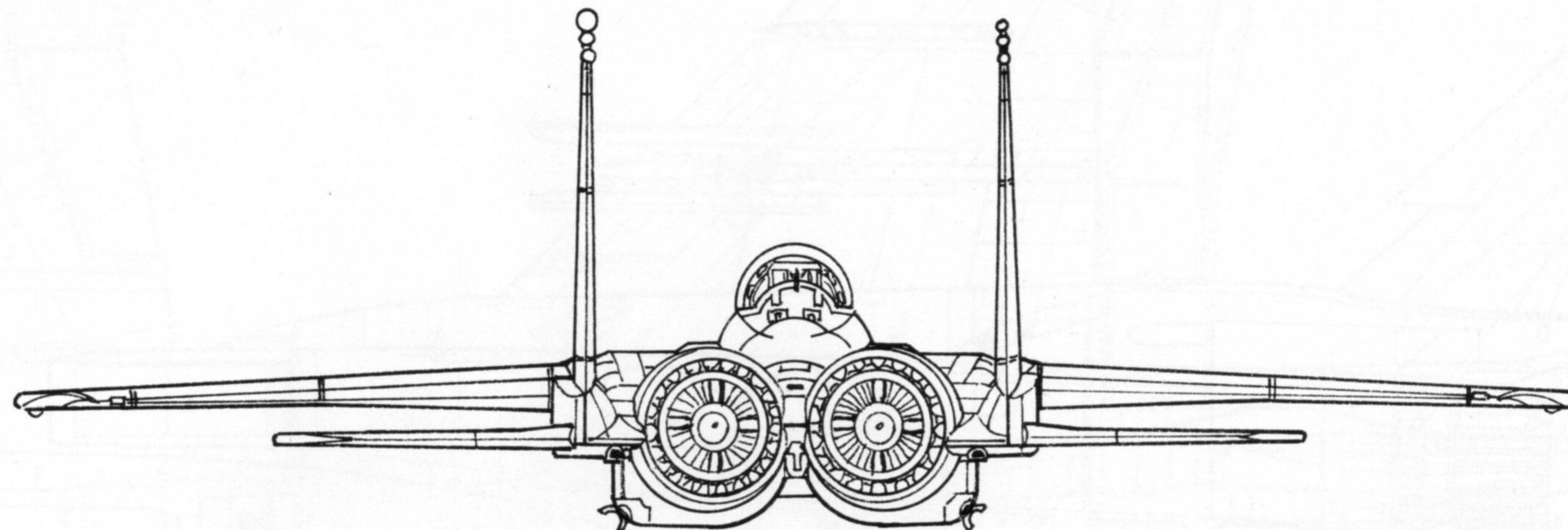

F-15B di serie; anch'esso con aerofreno maggiorato e irrigidito; è illustrato il pilone ventrale con serbatoio supplementare da 2.260 litri. Tratteggiato è il contorno della parte centrale della fusoliera, internamente alle gondole-motori.

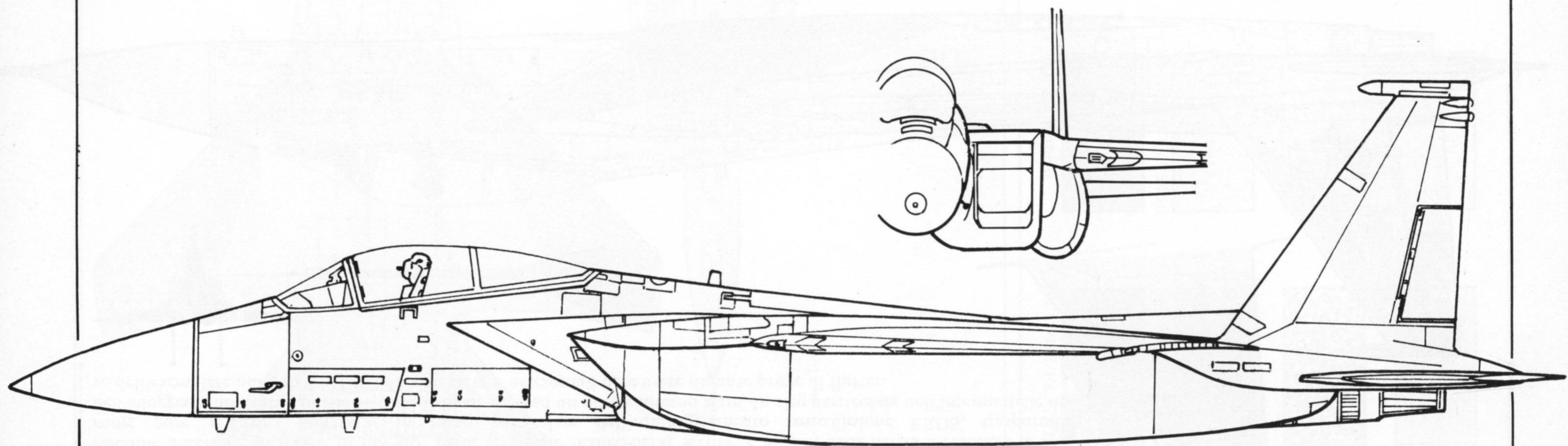
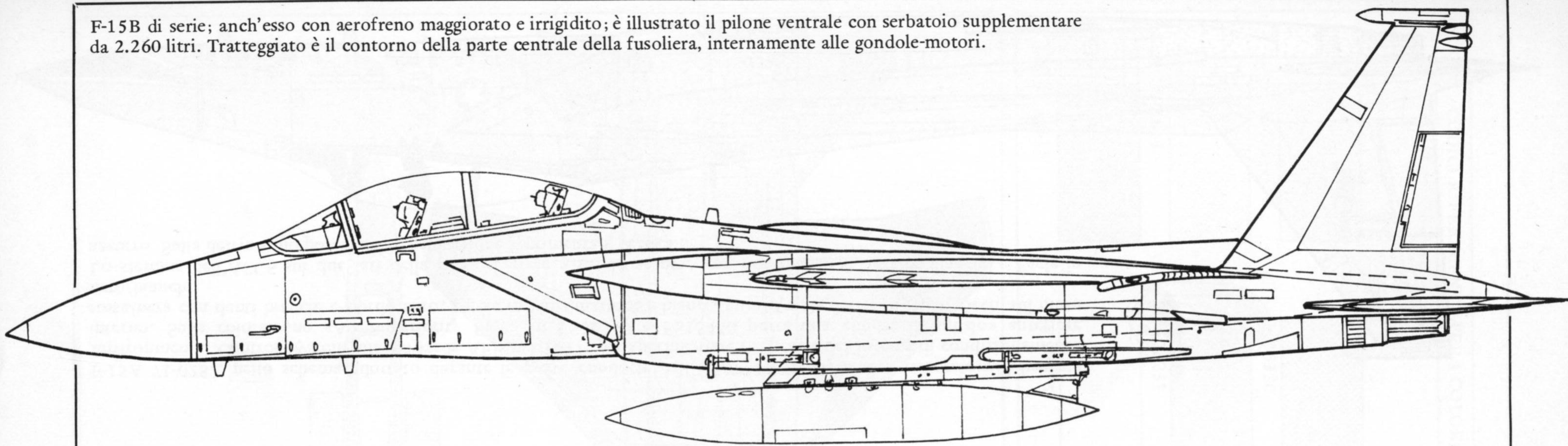

F-15A o 15D, vista laterale sinistra con contenitore laterale «conforme» FAST-PACK e particolare in alto dello stesso visto frontalmente.

F-15A 71-0280, primo esemplare di pre-serie (in pratica il prototipo) inizialmente in «Air Superiority Blue» FS35450 superiore e FS15450 inferiormente, cui sono state aggiunte le bande in Orange Day-glo sulla parte superiore delle derive, sulle prese d'aria e alle estremità alari.

Radome anteriore anch'esso in day-glo, parte terminale bianco-nera; scritte e numeri sulla deriva e fusoliera in nero, come pure «l'Eagle» stilizzata. In basso particolare dell'equipaggiamento anticollisione EROS, trasportabile nell'alloggiamento anteriore sinistro degli Sparrow o ad un pilone interno alare. In alto particolare dell'interno delle derive dell'esemplare numero 4 (71-0283), con strisce orizzontali nere usate durante prove di flutter.

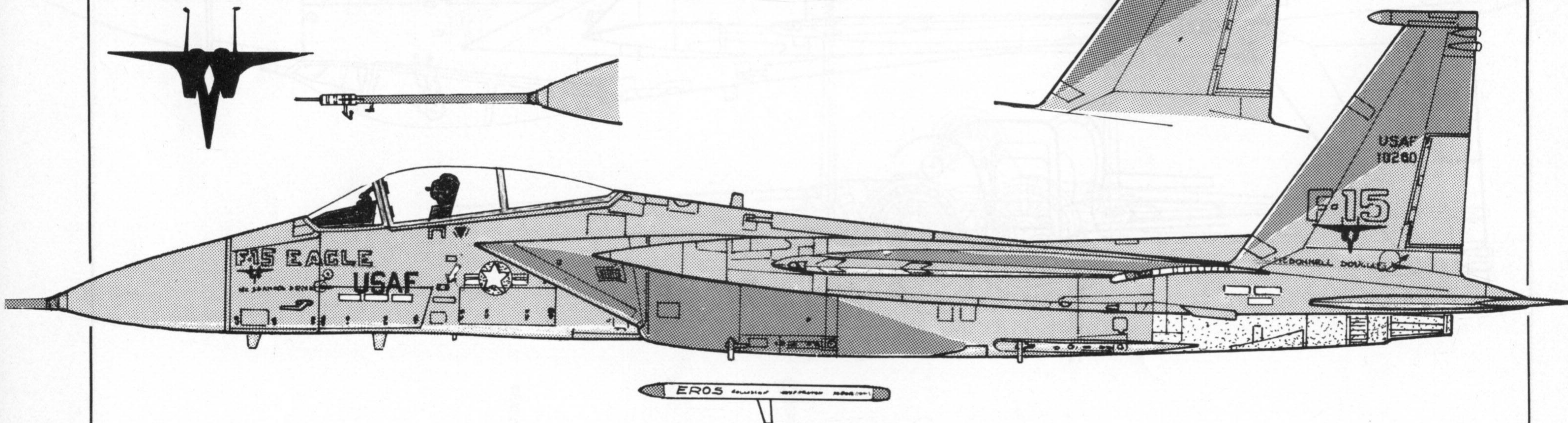

F-15A 71-0282, nello schema adottato durante le prove condotte dall'USAF Flight Dynamics Laboratory/Advanced Environmental Control System alla Edwards AFB nel 1977, per sperimentare l'efficacia del sistema di condizionamento interno. Sulla colorazione «Air Superiority Blue» in FS36540 e FS15450 porta una «bocca di squalo» anteriore rossa/nera con denti bianchi e bordo nero; aquila in coda marrone e bianca, numeri sulla deriva in grigio, occhi sul muso nero/bianchi.

Lo stemma dell'AECS sui due lati della presa d'aria è a fondo arancio con bordo bianco, lettere bianche e Eagle in azzurro. Sulla deriva sono poste luci di navigazione sperimentali, verticali.

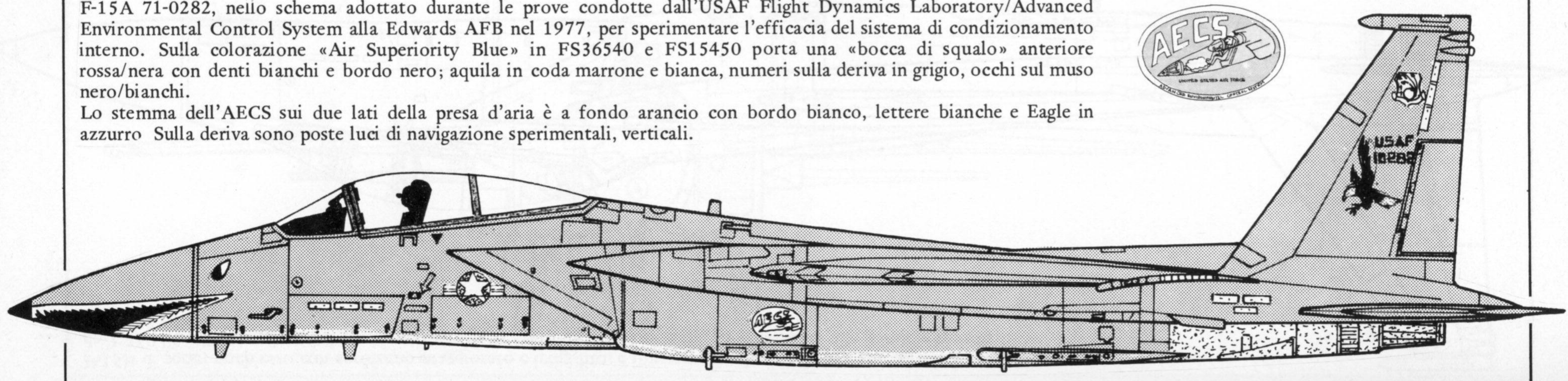

CODICI RIFERIMENTO PER I COLORI



Fs.36375

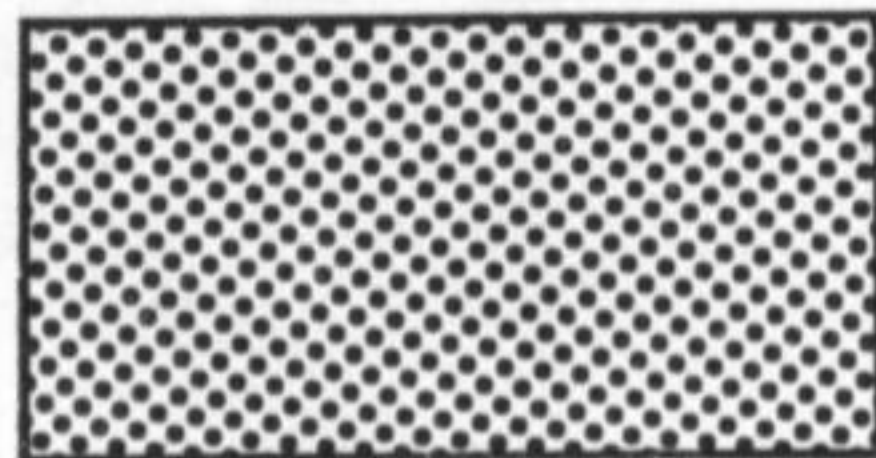

Fs.36320

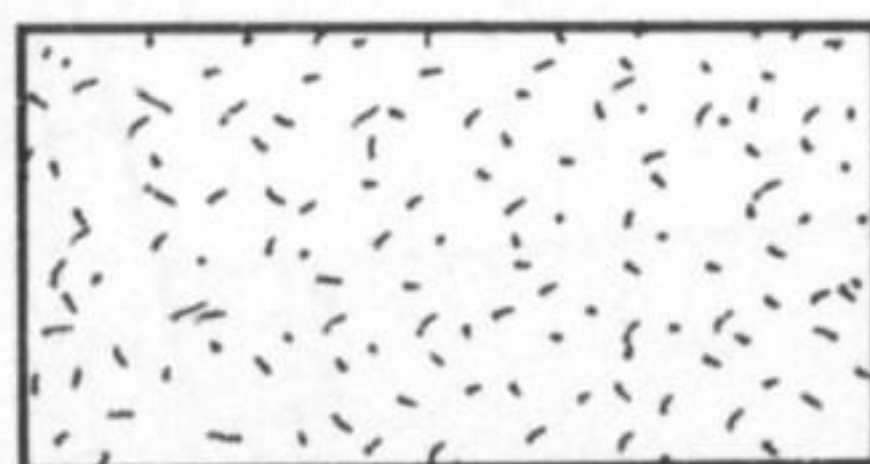

metallo naturale



Fs.21105

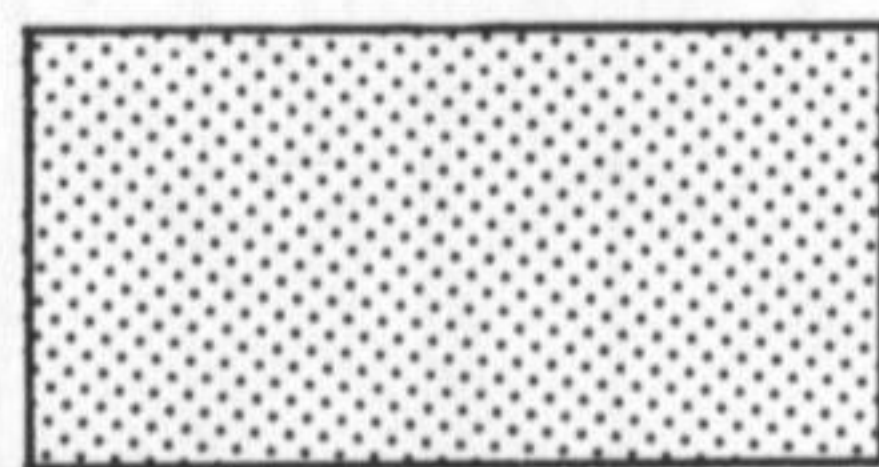

Fs.36440

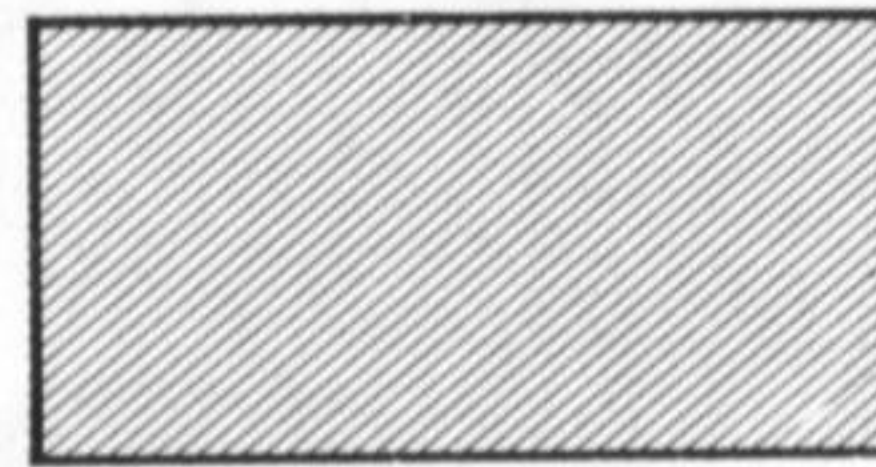

Fs.36231

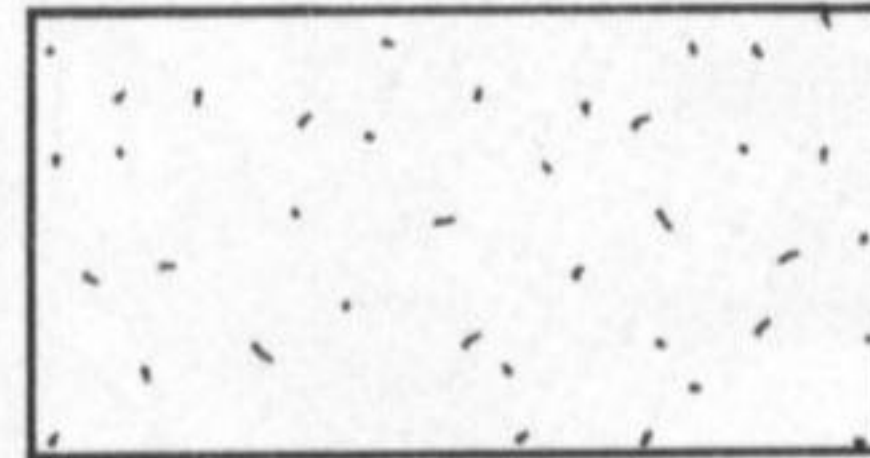

Fs.13538



Fs.25056



Fs.36118

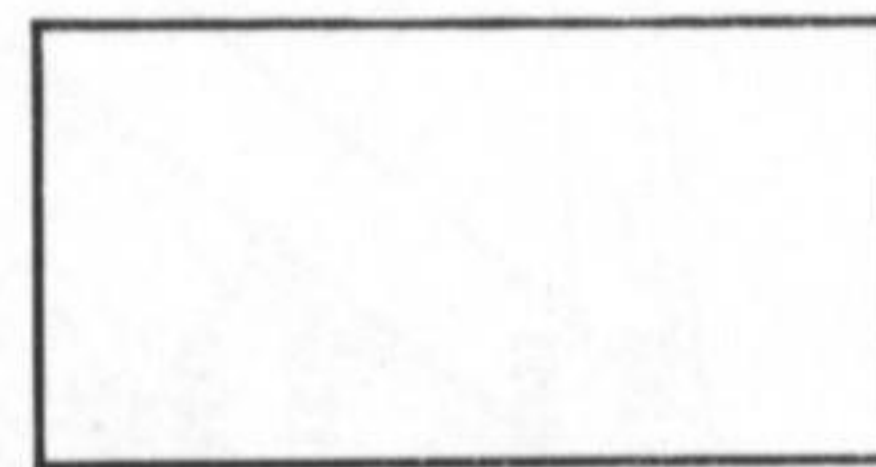

Fs.27875

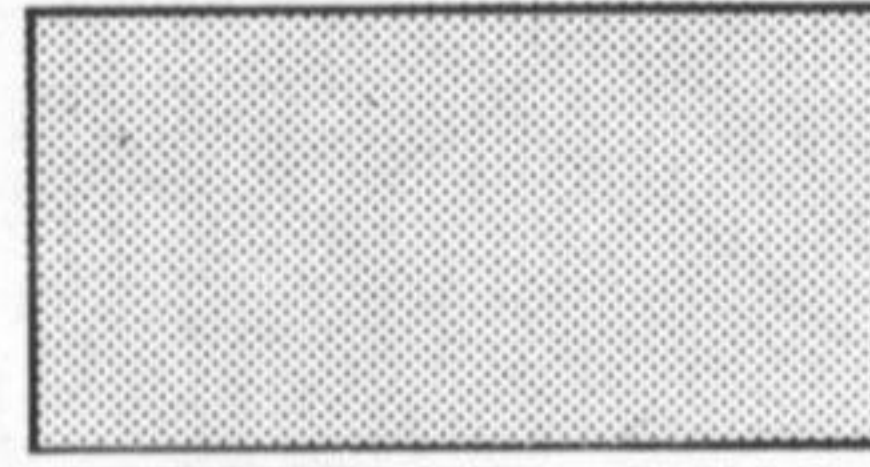

Fs.36540/Fs.15450



Fs.25056

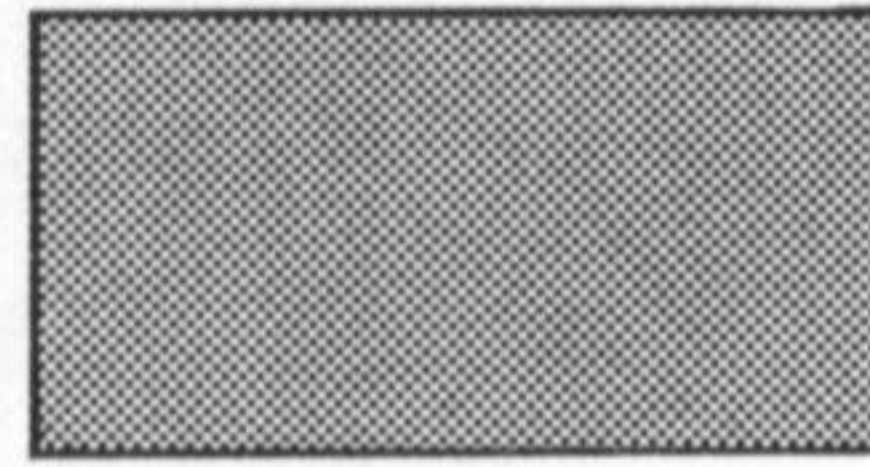

day-glo arancio



Fs.17038/Fs.37038

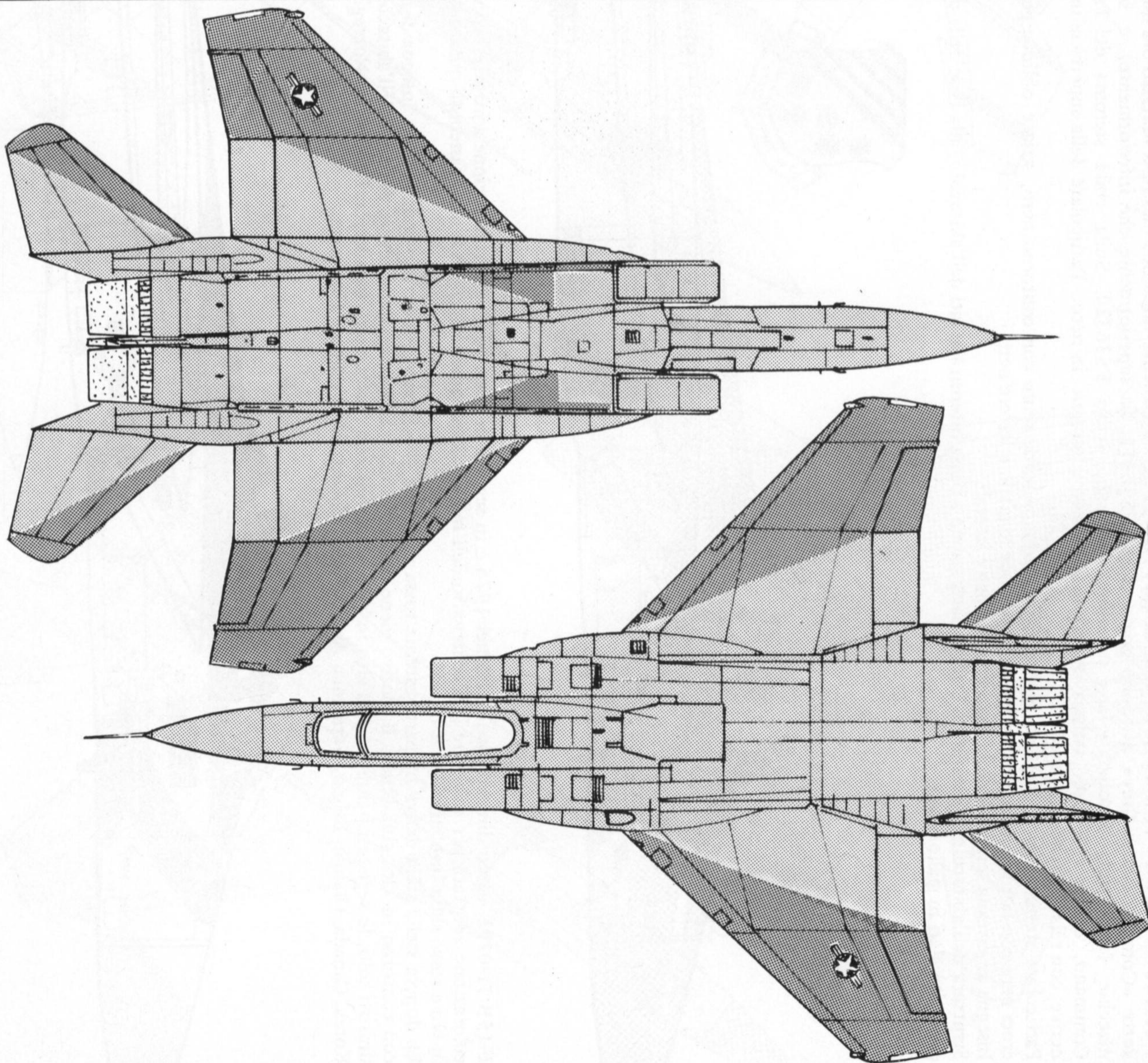

F-15A 75-0046 del 1° TFW/94 TFS, sulla Langley AFB, Virginia. Schema mimetico del tipo adottato ora normalmente detto «Compass Ghost Grey» di fondo grigio chiaro FS36375, sia superiormente che inferiormente, e sovrapposte macchie (solo sulla fusoliera e lato superiore) di grigio scuro FS36320. Sulla coda stemma del Tactical Air Command, codice «FF» e striscia superiore blu scuro; numeri in nero. Particolare della superficie interna delle derive, con relativo schema mimetico.

Particolare stemma del 1° Tactical Fighter Wing; stemma verde scuro con contorno nero, strisce oblique gialle e nere, croci nere con bordo bianco; scritta inferiore con bordo giallo e lettere nere.

Insegna americana senza bordo blu attorno alle barre laterali.

Struttura dell'abitacolo in amaranto. Luci di navigazione a bassa intensità ai lati dell'abitacolo, alla base delle derive e alle estremità alari in giallo/verde.

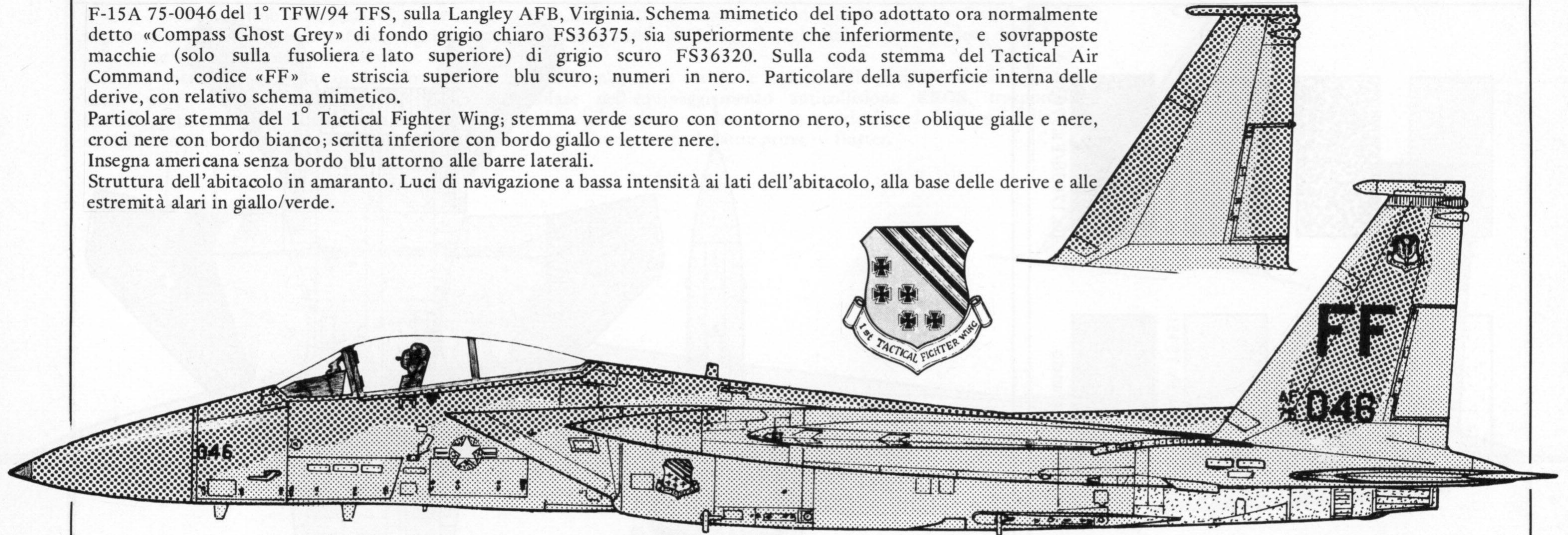

F-15B 71-0291, aereo dimostrativo usato nel 1976 e in seguito per vari tours e partecipazione a manifestazioni. Ha una colorazione adottata per celebrare il Bicentenario dell'Indipendenza americana, con fondo bianco, su questo decorazioni in blu e rosso sulla fusoliera, derive e ali.

La doppia stella sulla deriva ha parte esterna rossa e interna blu; numeri e lettere in coda in nero. Insegna di nazionalità con contorno in «Insignia blue». Il motivo viene ripetuto anche sull'interno delle derive. A fianco dell'abitacolo, sul lato sinistro solo, le seguenti bandiere, dall'alto in basso e da sinistra a destra: Iran; Inghilterra, Danimarca, Norvegia, Israele, Korea, Canada, Olanda, Belgio, Germania, Arabia Saudita, Australia, Francia e Giappone.

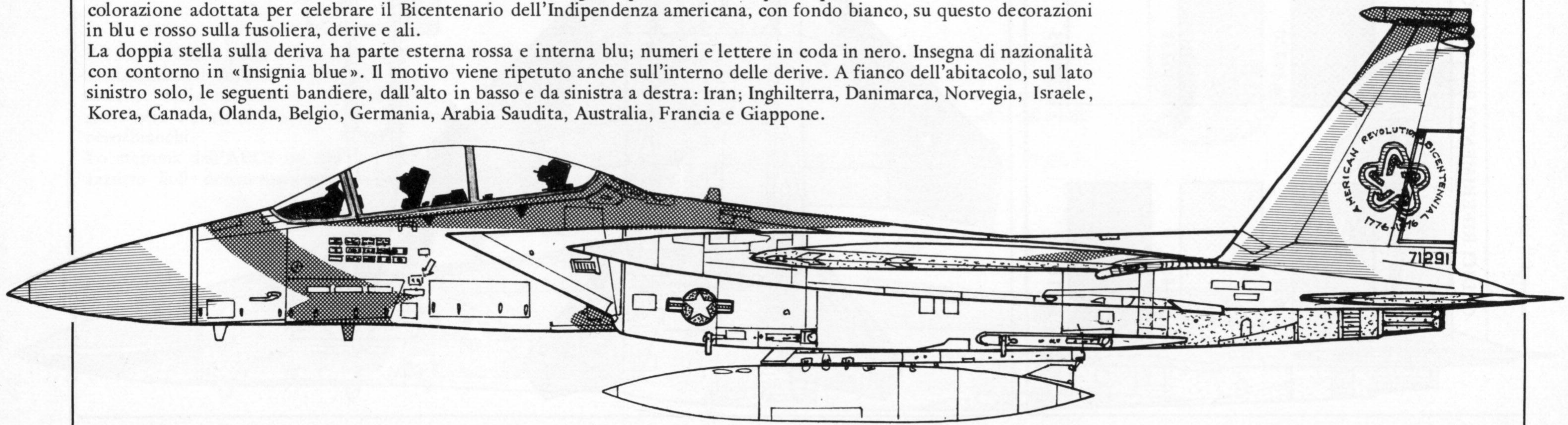

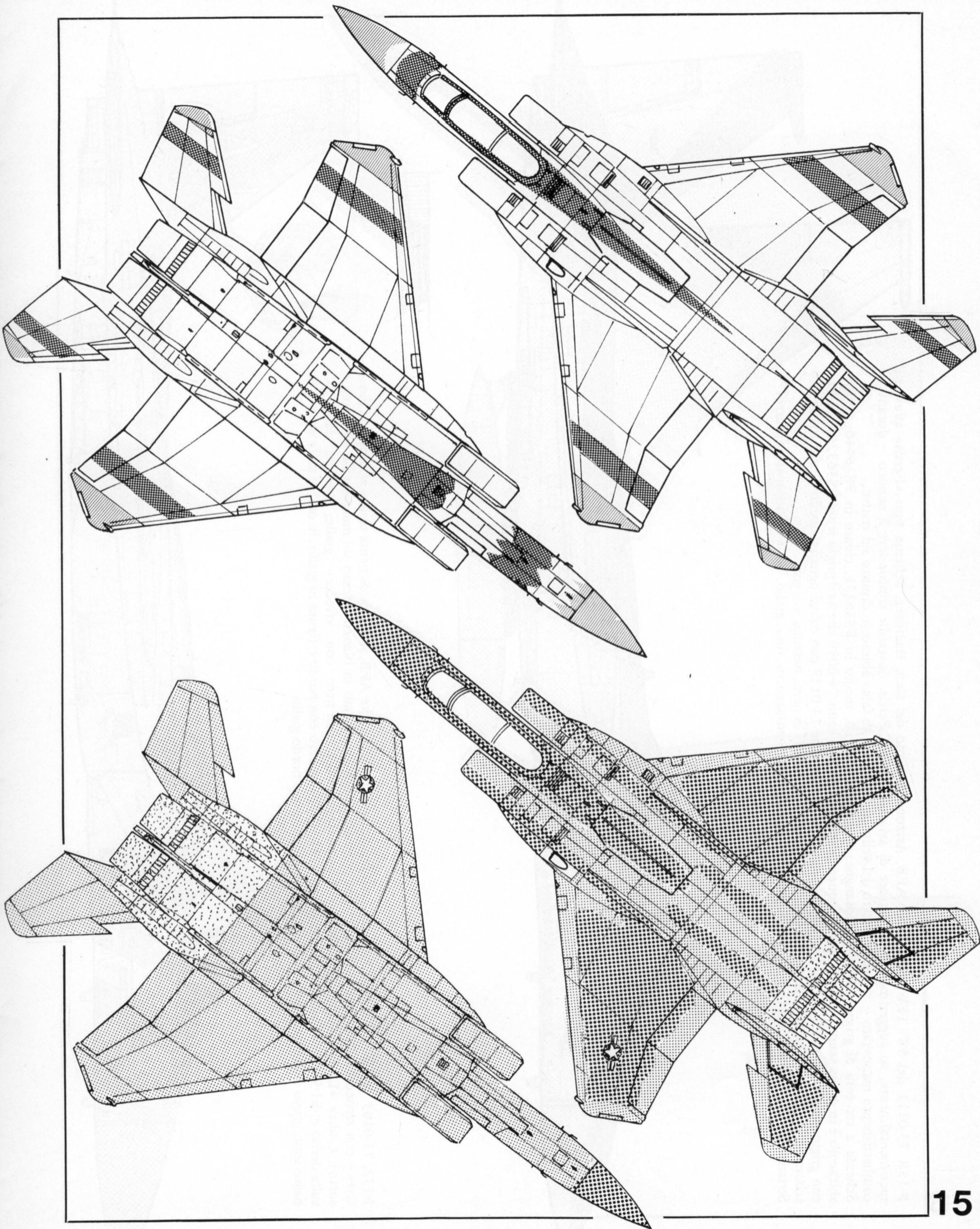

F-15B 73-0111 del 58° TFW, sulla Luke AFB, Arizona: velivolo del Gen. Haeffner. Schema tipo «Ferris» adottato sperimentalmente, su suggerimento del pittore di aviazione Keith Ferris, dovrebbe confondere il nemico – durante il combattimento manovrato – sul reale assetto del velivolo; ha anche un falso abitacolo dipinto sul ventre. Schema a tre toni di grigio, disposti a losanghe: scuro in FS36118, medio in FS36231, chiaro in FS36440; il falso abitacolo è in grigio scuro. Schema usato su quattro velivoli; gli altri sono 74-0089 che ha il grigio scuro FS36320; 74-0110 con grigio chiaro FS36622, medio FS36440 e scuro FS36231; infine 74-0139 con colori uguali a quello illustrato. In alto schema della disposizione sulle superfici interne delle derive. Numeri in nero, nessuna insegna. Striscioline alla sommità del timone mobile, dall'alto in basso, in rosso/azzurro, rosa, giallo, blu arancio, rosso/azzurro.

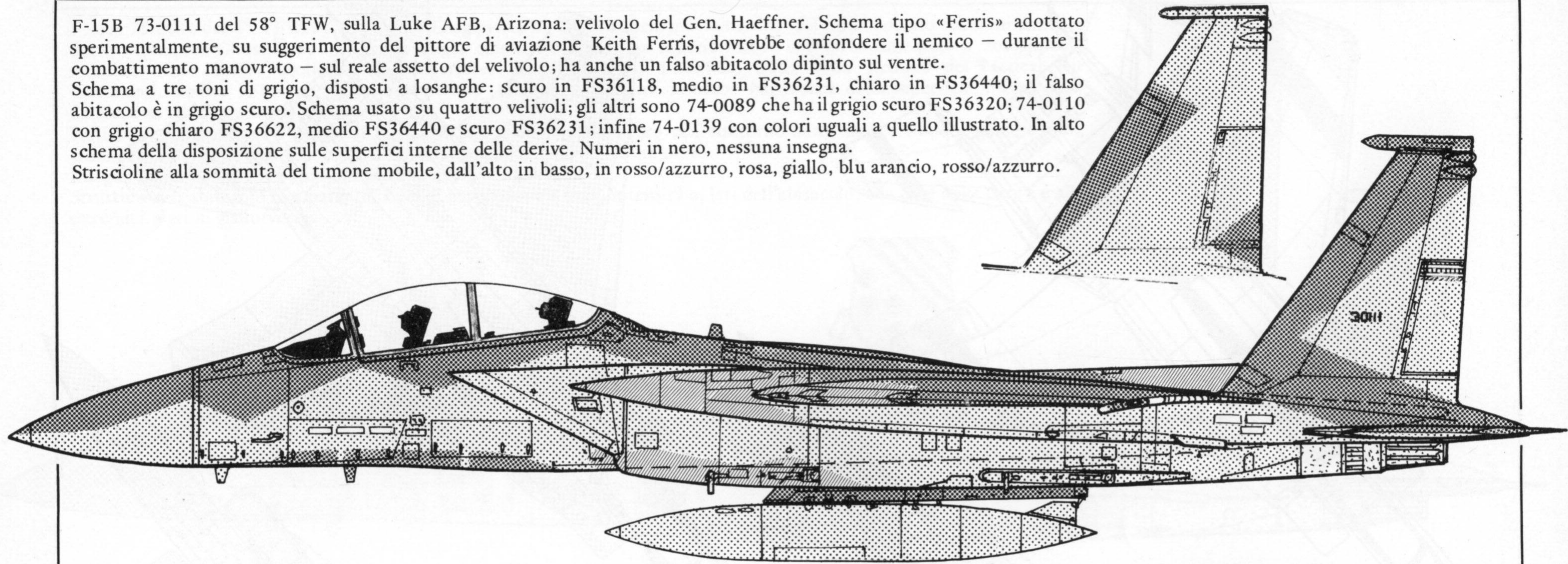

F15A 73-0103 del 58° TFW/461 Tactical Training Squadron, sulla Luke AFB, Arizona. Schema tipico «Compass Ghost Grey» con strisce oblique ad alta visibilità per combattimento manovrato in bianco e rosso sul muso e sulle ali (sopra e sotto). Codice «LA» e numeri in coda bianchi; striscia sulla deriva in nero con «freccette» gialle; stemma dal TAC sulla deriva e del 58°TFW in fusoliera. Lo stemma del 58°TFW è nero con bordo e figura in giallo; le ombre sulle nuvole in basso sono grigio scuro; scritta inferiore in nero su bianco con bordo giallo.

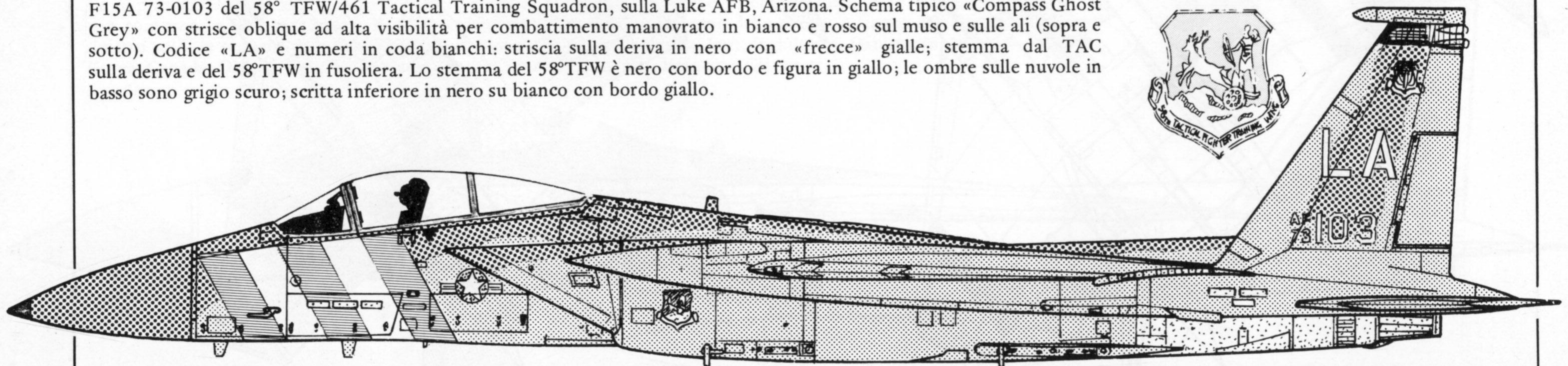

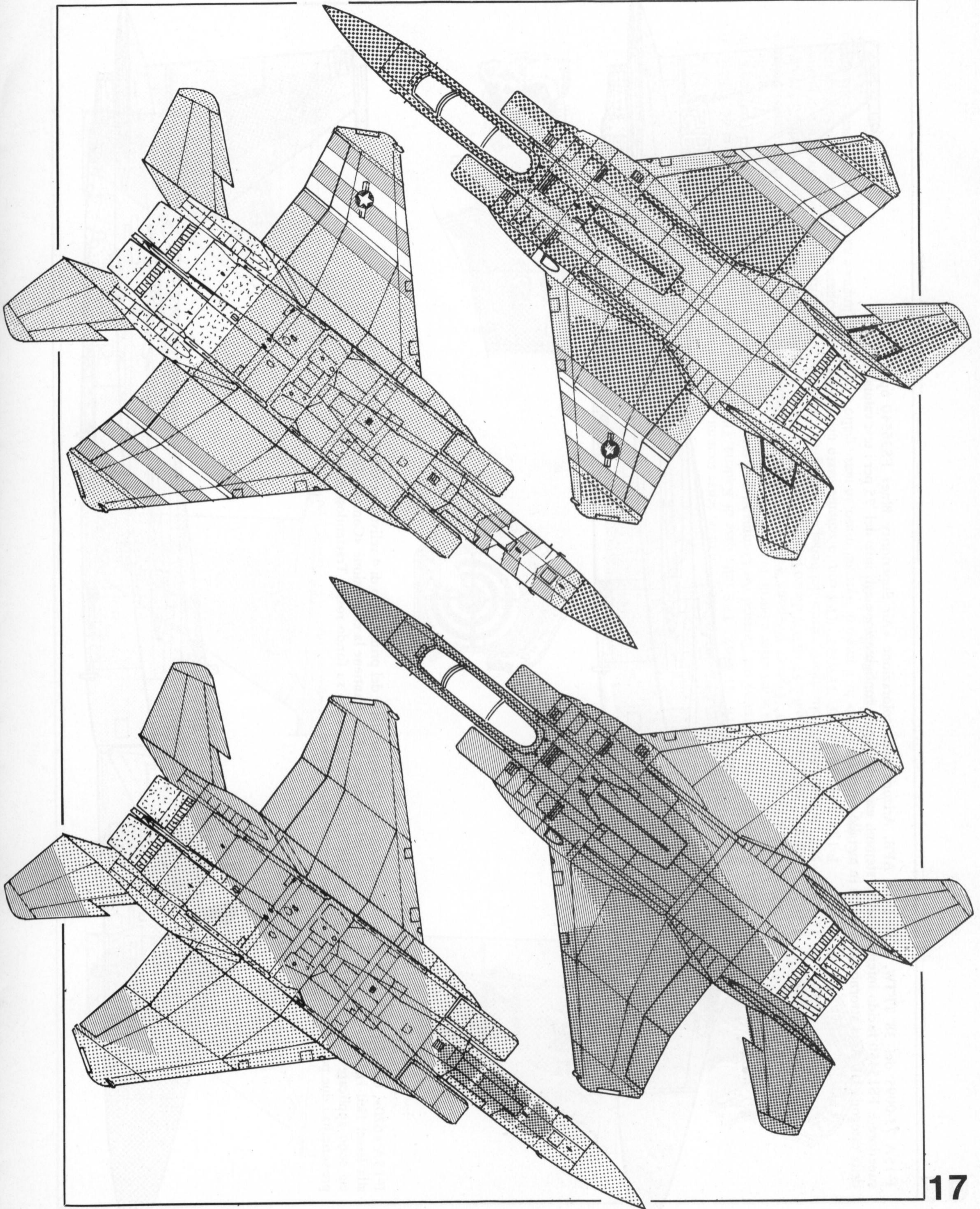

F-15A 73-0095 del 38° TFTW, sulla Luke AFB, Arizona nella colorazione «Air Superiority Blue» FS36540 opaco superiore e FS15450 lucido inferiore; senza stemmi, usato in questa configurazione agli inizi del '75 per i test valutativi della categoria III. Area attorno agli scarichi in metallo naturale.

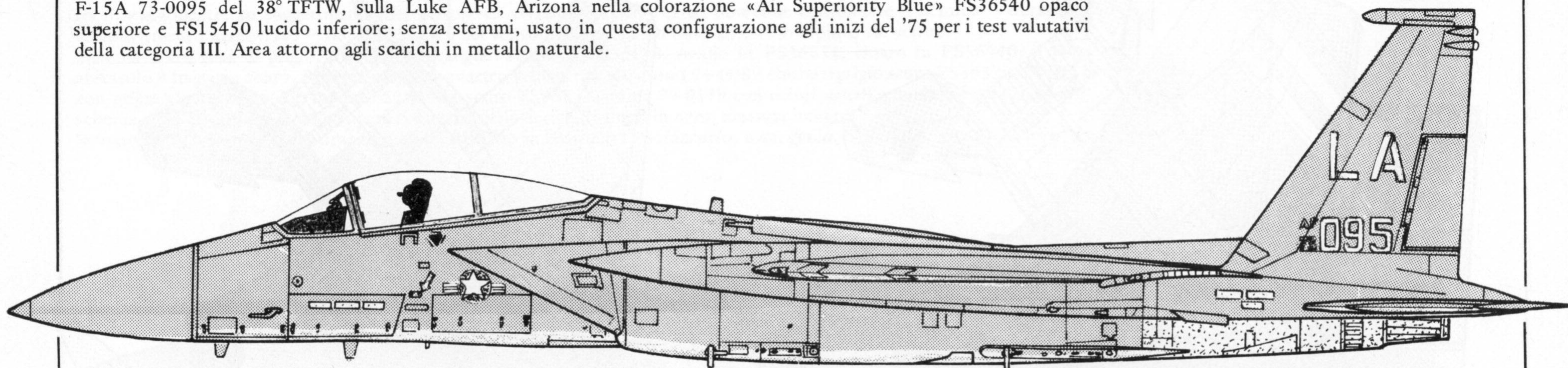

F-15A «620», uno dei velivoli di pre-serie di Categoria II, facente parte del primo lotto di 4 velivoli ex-USAF consegnati alla Israel Heil Ha'Avir, 133° Fighter Squadron, nel dicembre 1977. Mantiene la colorazione «Compass Ghost Grey», su cui sono applicate le «stelle di David», numeri in nero, stemma in nero su fondo rosso. Trattandosi di un esemplare di pre-serie ha i due pods ECM usuali e aerofreno senza irrigidimento.

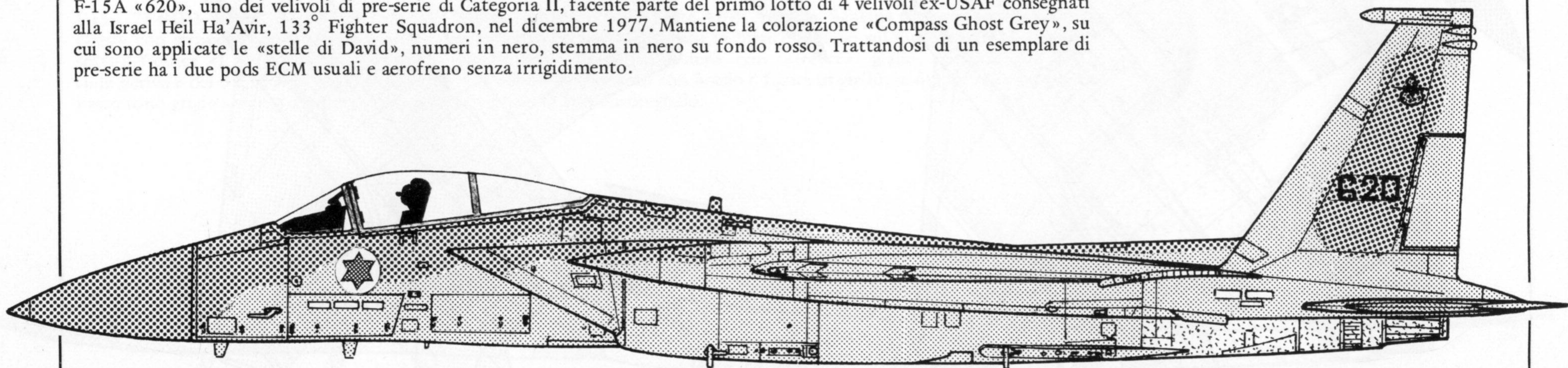

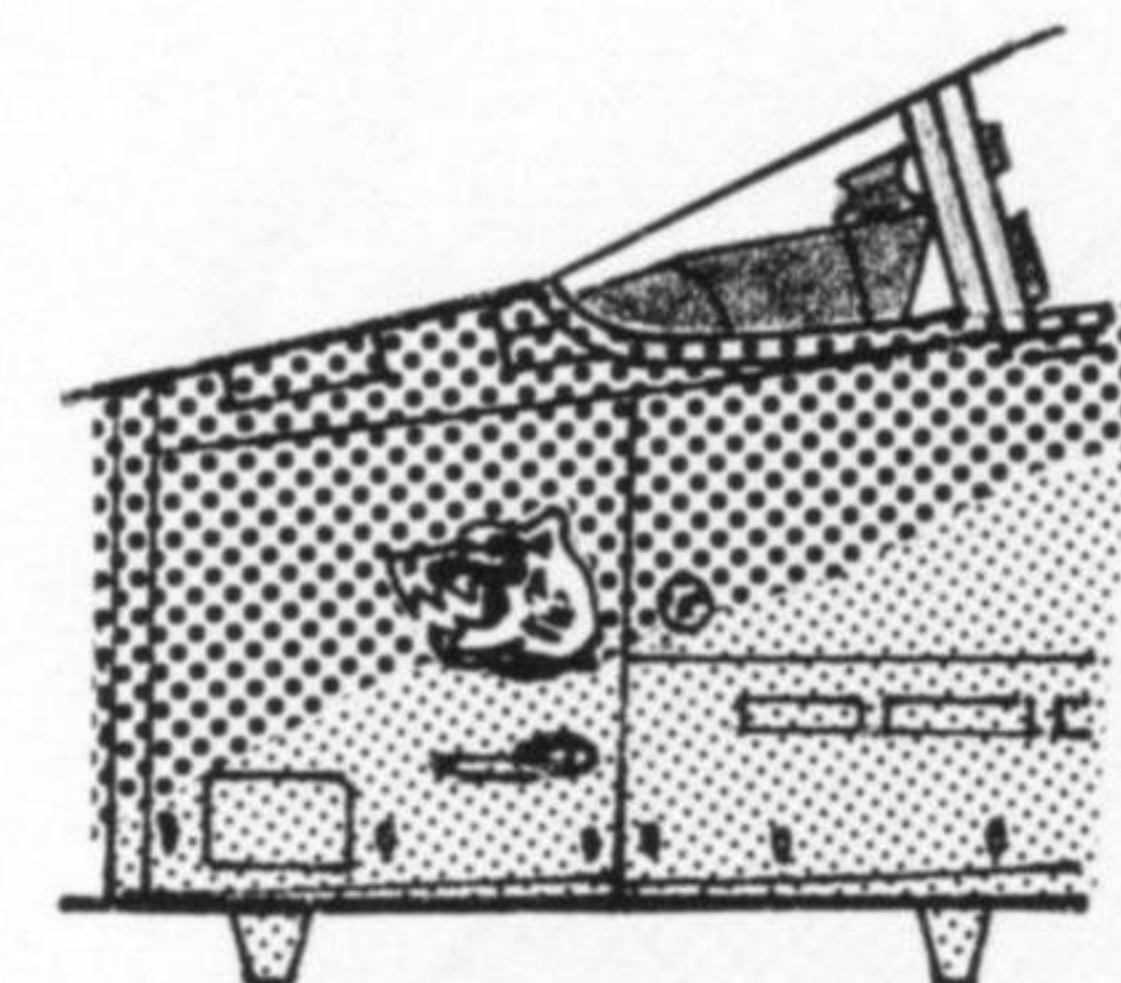
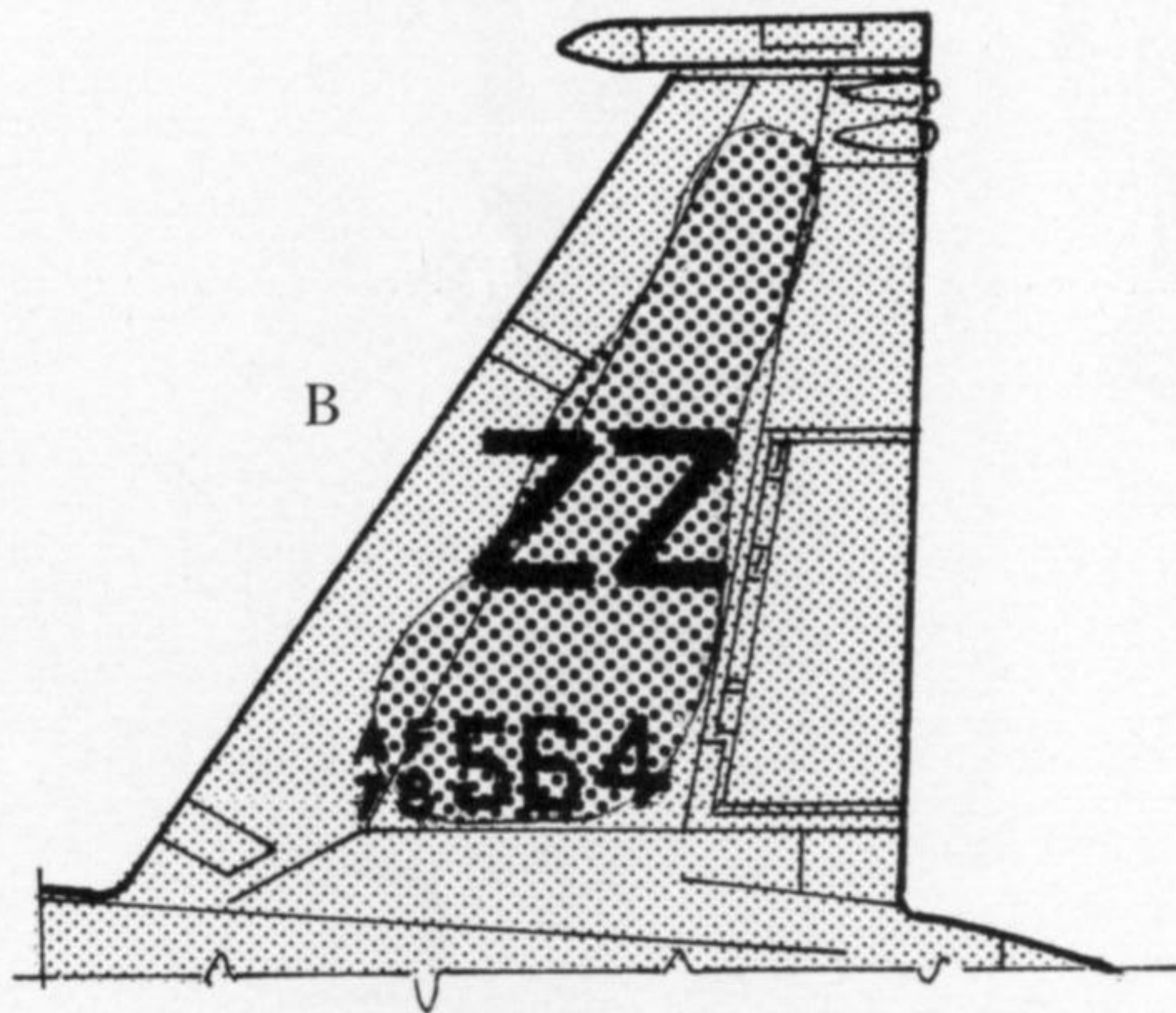
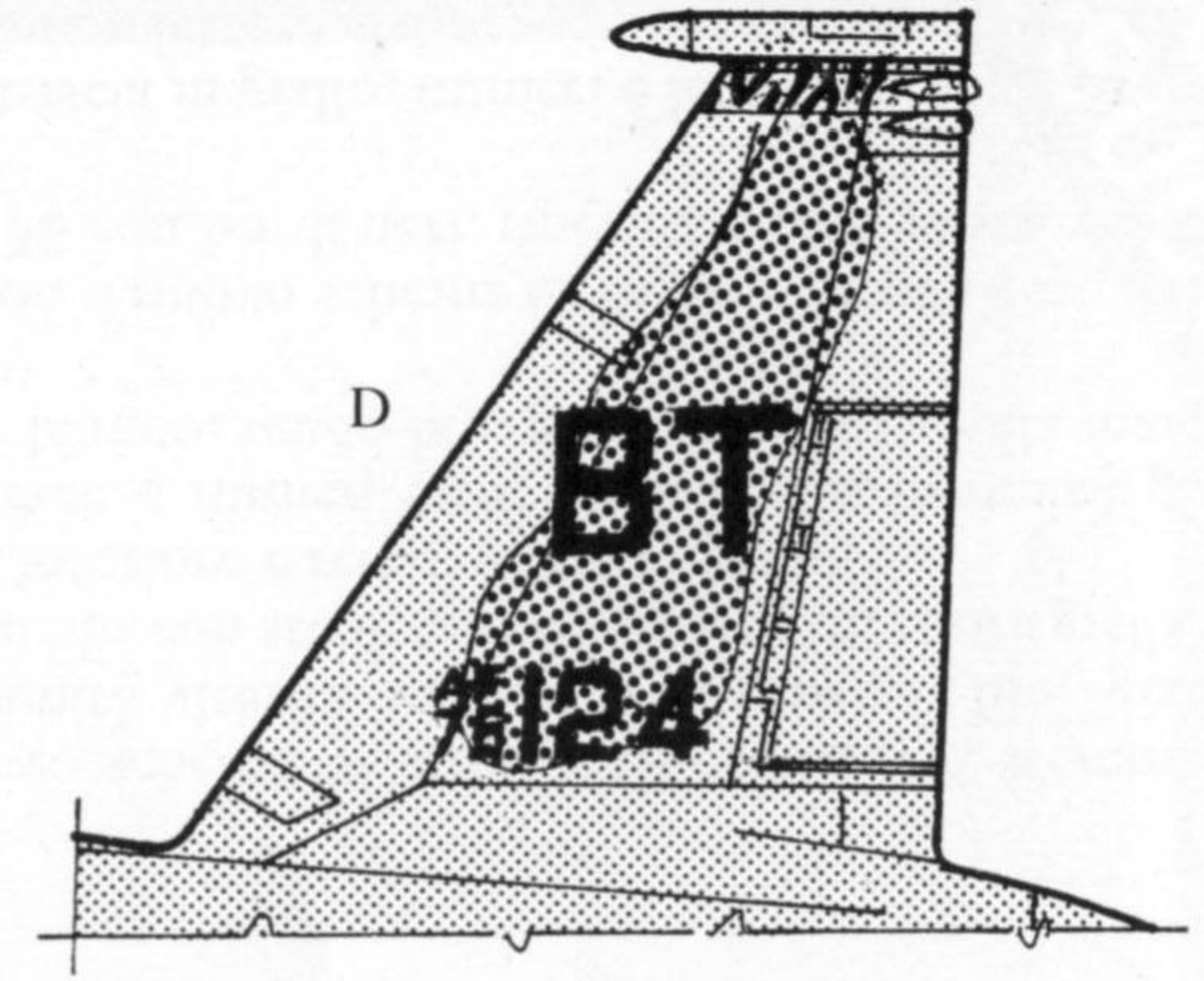
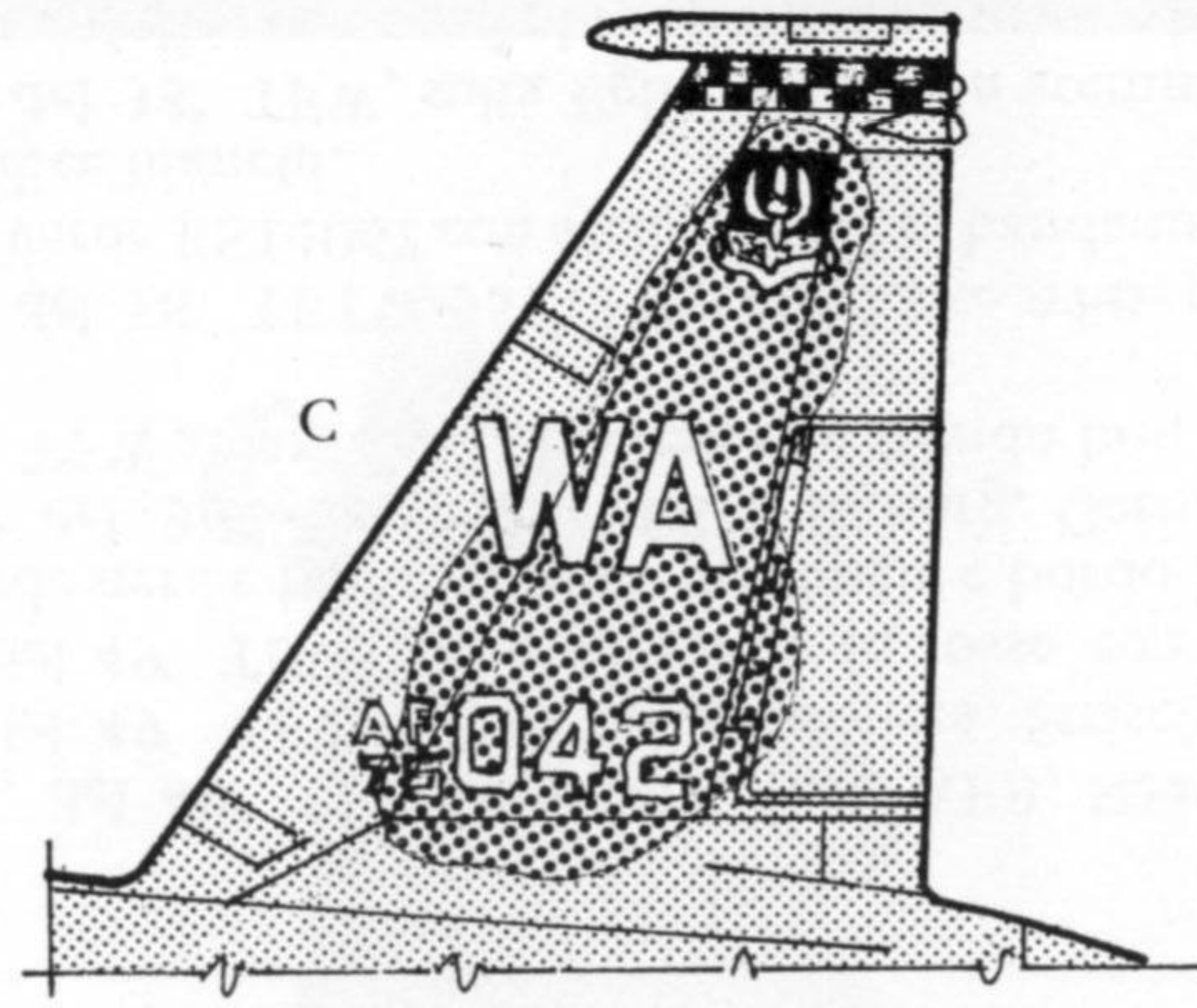
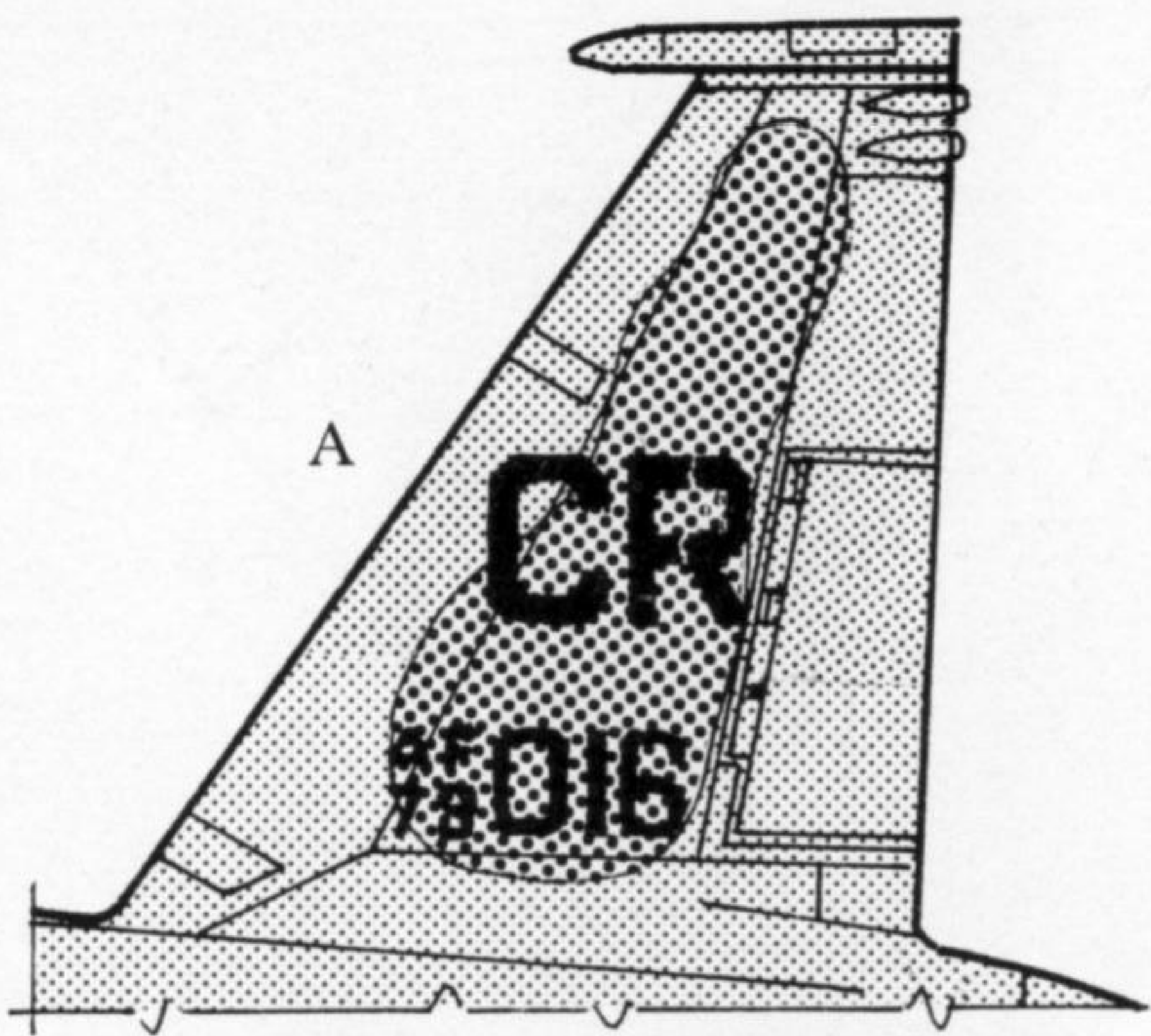

Reparti operativi con F-15

- A) F-15C 79-0016 del 32° TFS a Soesterberg, Olanda, senza stemmi, durante l'agosto 1980.
- B) F-15D 78-0564 del 18° TFW/67° TFS sulla base di Kadena, Okinawa (Giappone), codice ZZ e numeri in nero. Sotto ai due precedenti lo stemma del Tactical Air Command, con spada argentea ed elsa marrone, ali gialle, sfondo superiore blu e inferiore rosso, linea separatrice e bordo bianchi, scritta inferiore con relativo bordo in giallo.
- C) F-15A 75-0042 del 57° Fighter Weapons Wing/433° FWS, sulla Nellis AFB, Nevada; codice e numeri in bianco, stemma del TAC sulla deriva e del 57° TWW dietro le prese d'aria in fusoliera. Striscia superiore a scacchi neri e gialli. Stemma del 57° TWW con fondo blu chiaro, cerchi del bersaglio neri e gialli, proiettile rosso, scritta in nero con bordatura in giallo.
- D) F-15B 76-0124 del 36° TFW/22° TFS con lo schema usato nel 1977 per partecipare al Tiger Meet; sullo schema solito «Compass Ghost Grey» ha il muso di tigre sul muso, in nero, giallo e bianco con lingua e naso rosso; la striscia sulla deriva ripete il motivo della tigre in giallo e nero.



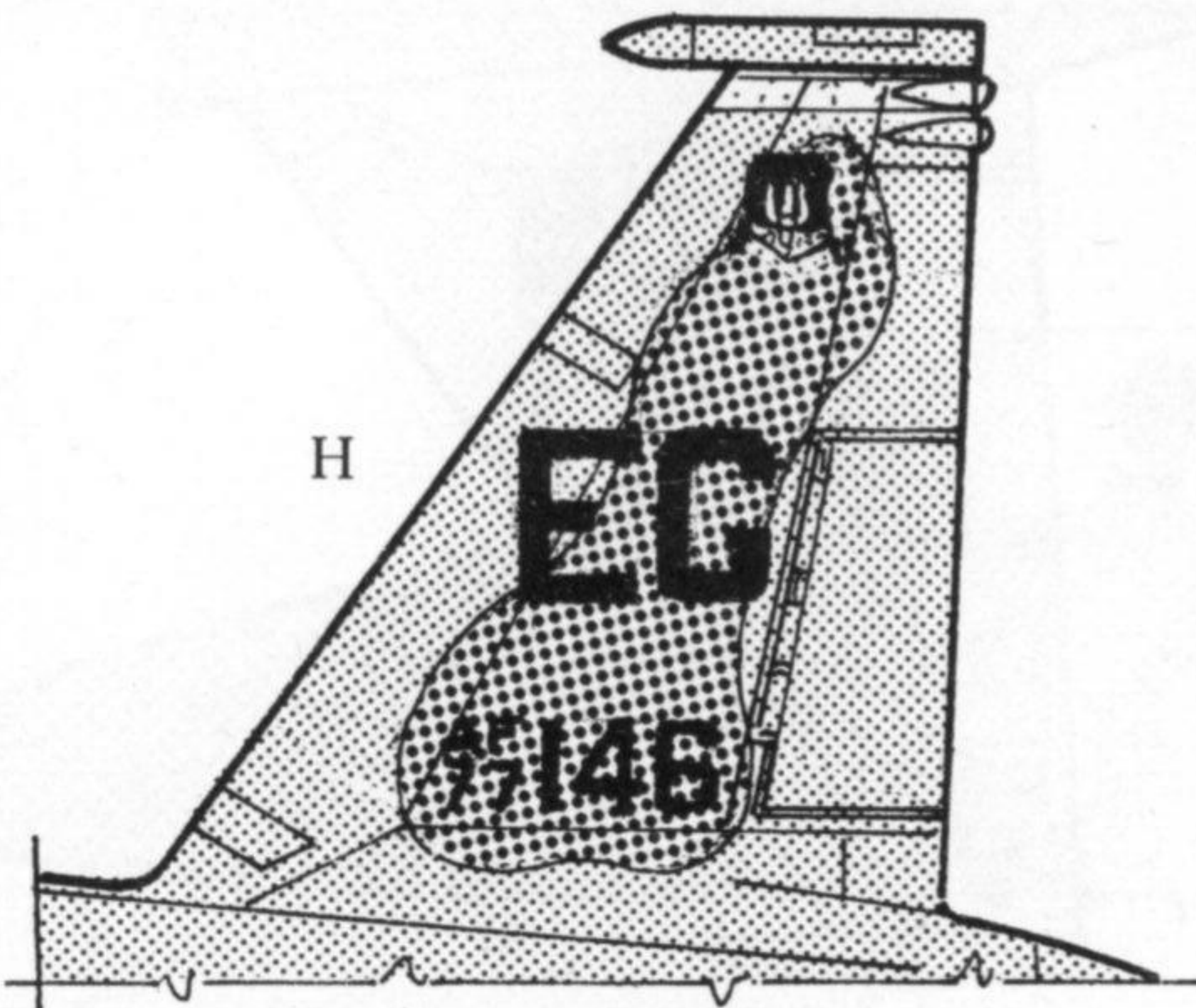
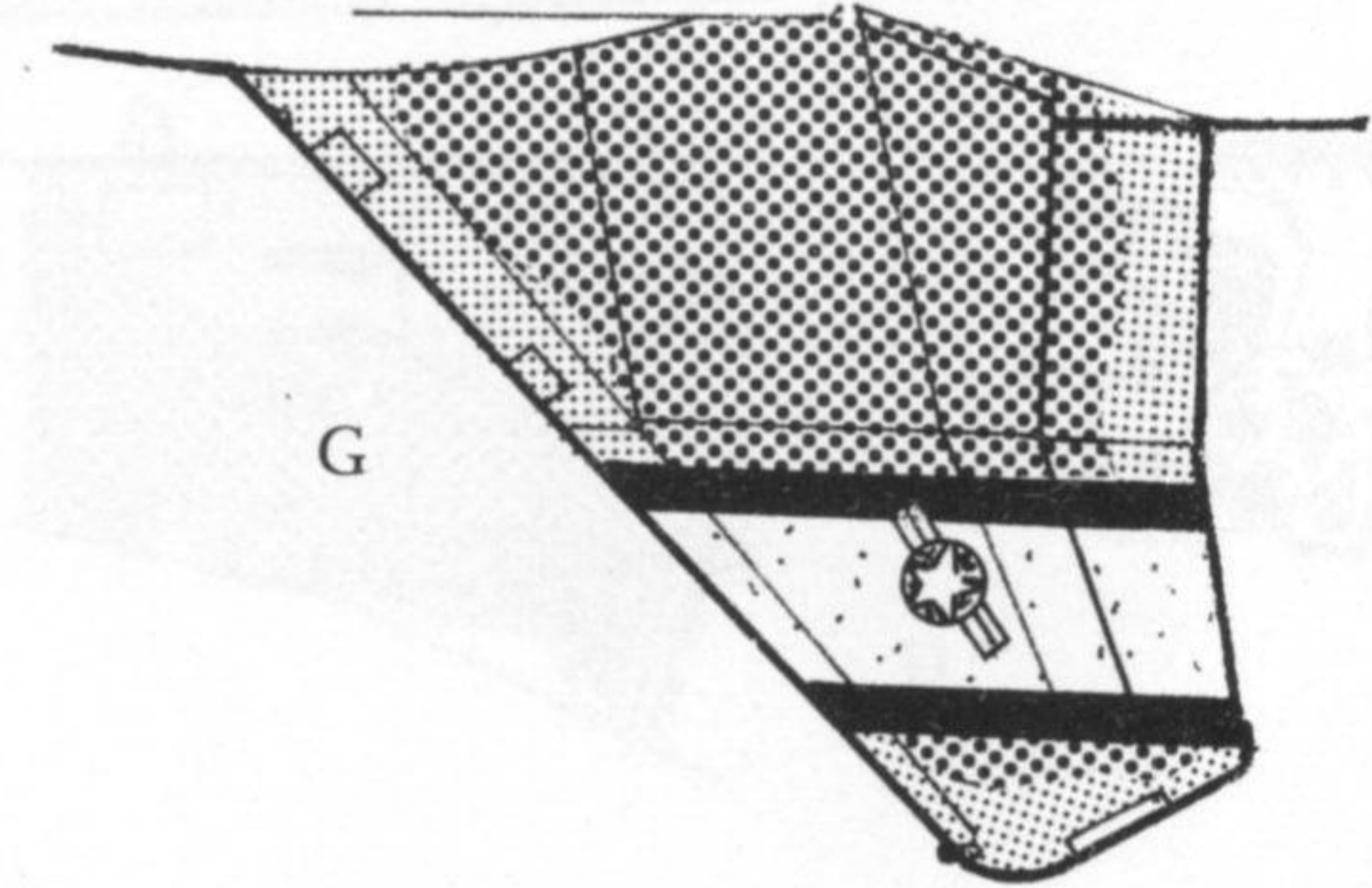
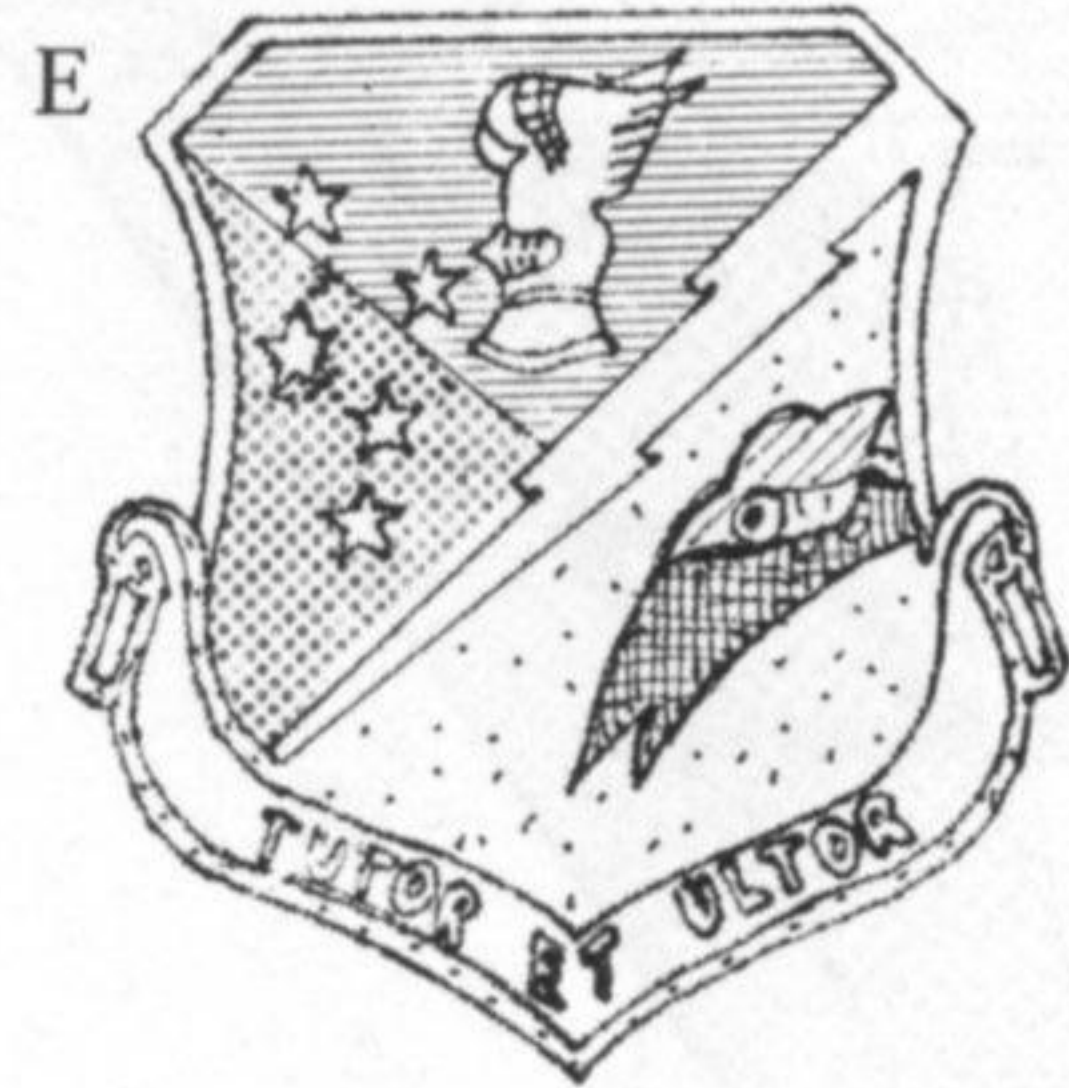
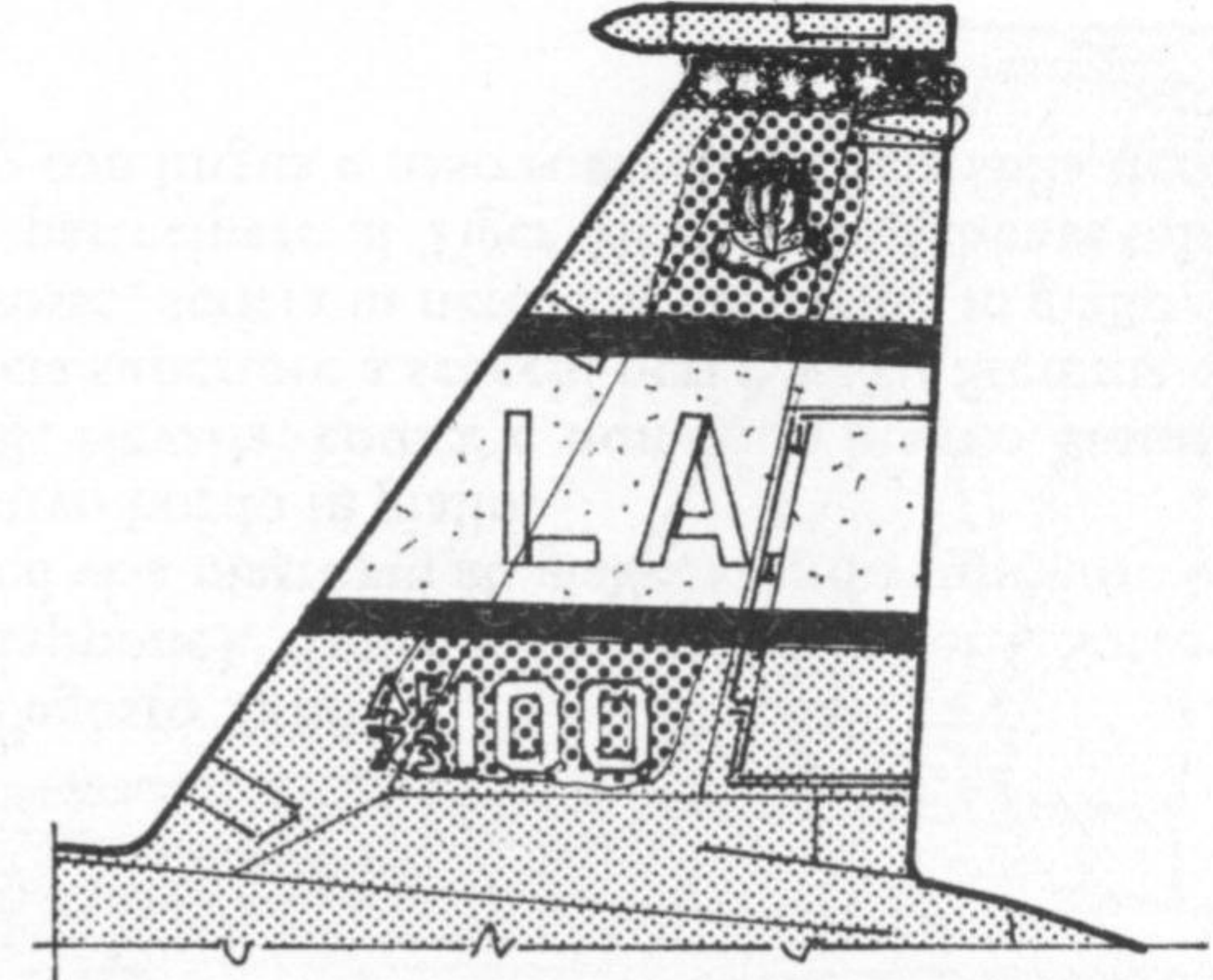
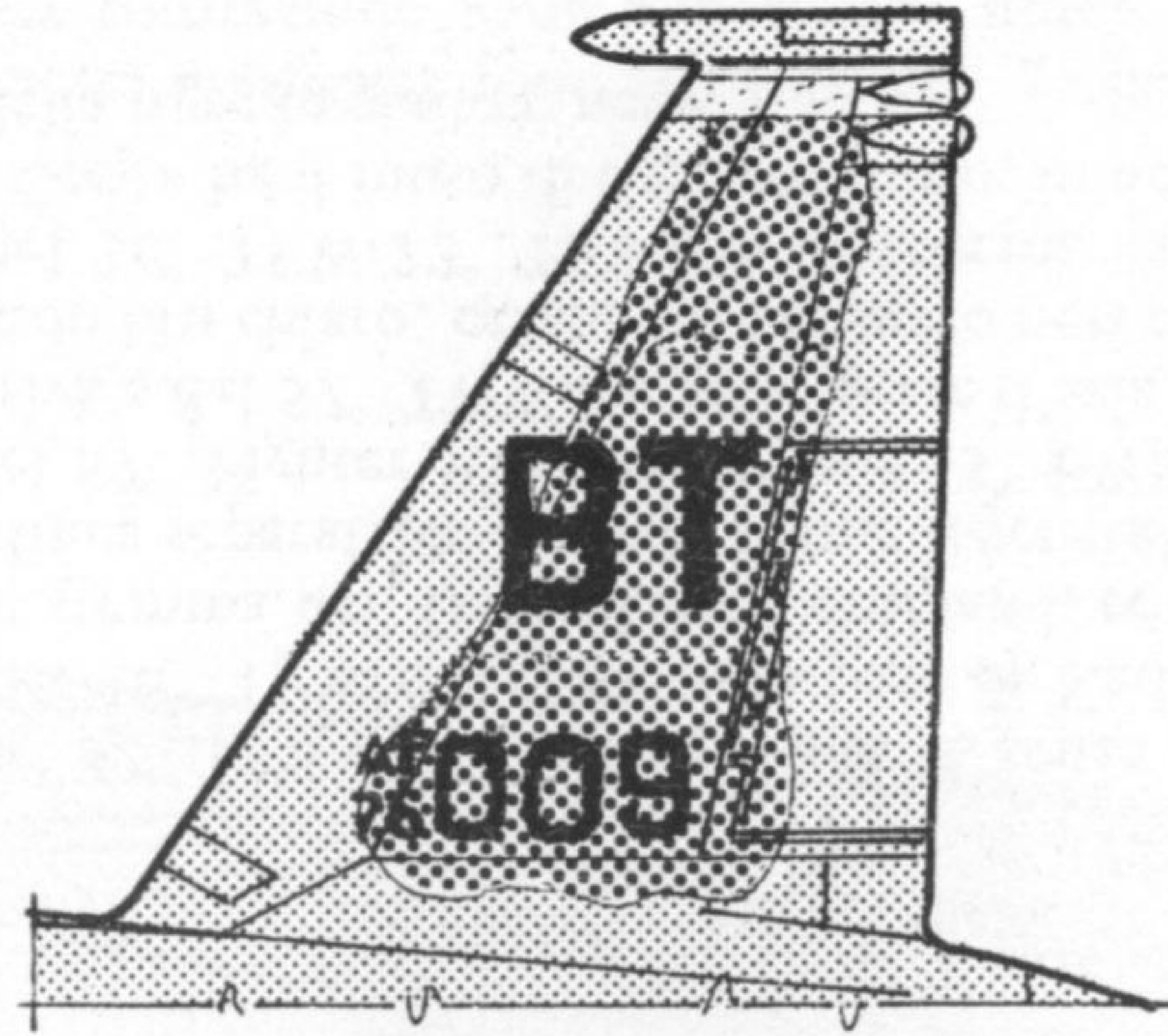
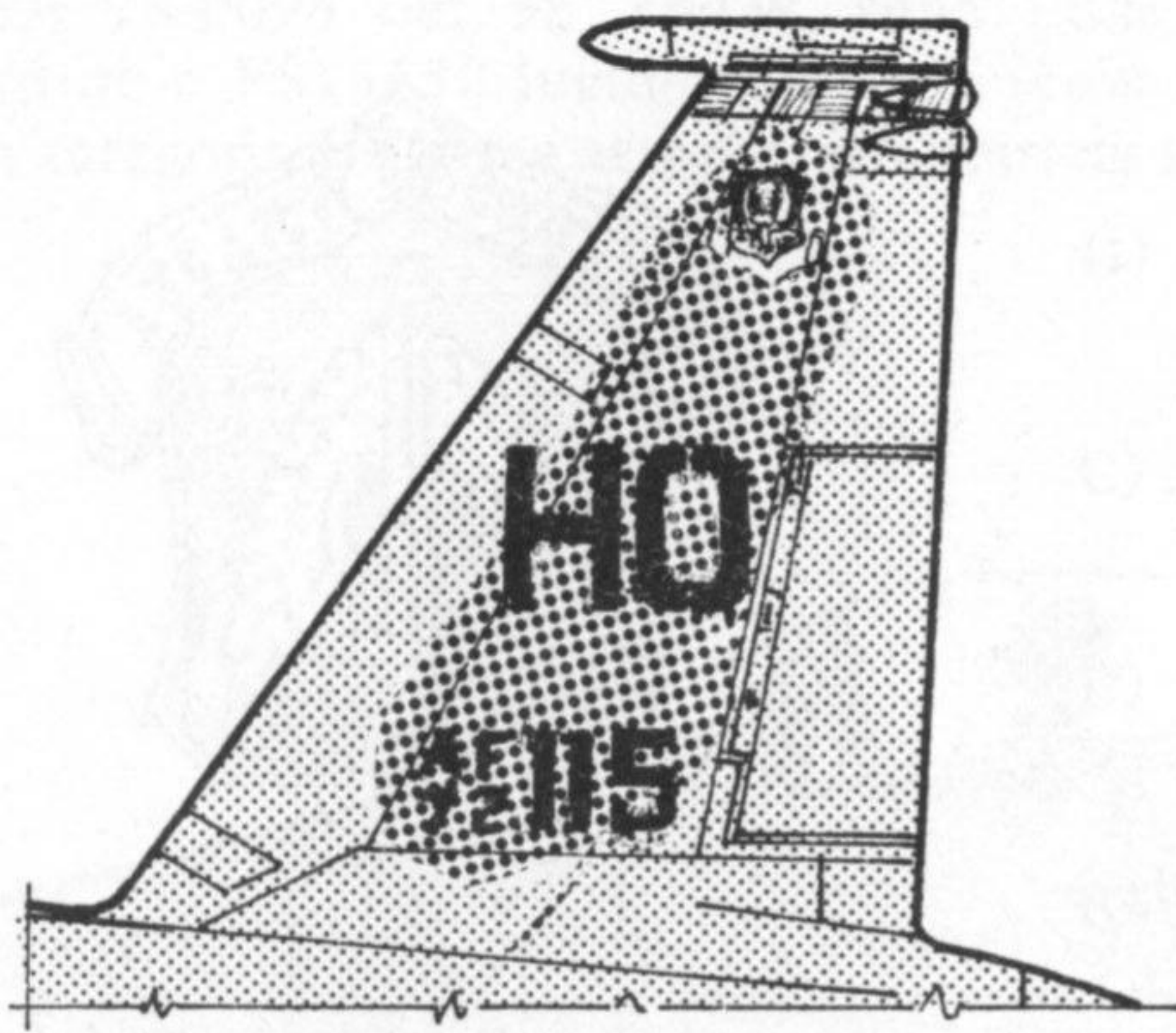

- E) F-15A 72-0115, del 49° TFW sulla Holloman AFB, New Mexico. Tipico schema «Compass Ghost Grey», stemma del TAC in coda, del 49° TFW ai lati della fusoliera. Striscioline alla sommità alternativamente, da sinistra, blu, gialla e rosse. Stemma del 49° TFW: parte superiore in rosso con elmo bianco e blu con stelle bianche, parte inferiore gialla con testa di gallo verde nera e bianca: lampo diagonale e bordo bianco scritta inferiore e relativo bordo giallo.
- F) F-15A 76-0009 del 36° TFW/53° TFS a Bitburg, Germania, con codice e numeri neri, striscia alla sommità gialla. Stemma del 36° TFW ai lati della fusoliera con sfondo blu, stelle e bordo bianco; scudo blu, giallo e rosso, aquila marrone e scritta nera.
- G) F-15A 73-0100 del 58° TFW/555TFS, sulla Luke AFB, primo aereo con il nuovo schema Compass Ghost Grey; striscia alla sommità in verde FS14062 con stelle bianche; banda in giallo FS13538 con bordi neri, ripetuta anche sopra e sotto le ali. Numeri e codice bianchi.
- H) F-15A 77-0146 del 33° TFW, sulla Eglin AFB, con stemma del TAC, striscia in giallo, numeri e lettere in nero. Stemma del 33° TFW blu e giallo, con spada blu su fiamma rossa e bianca. Bordatura e lettere gialle.

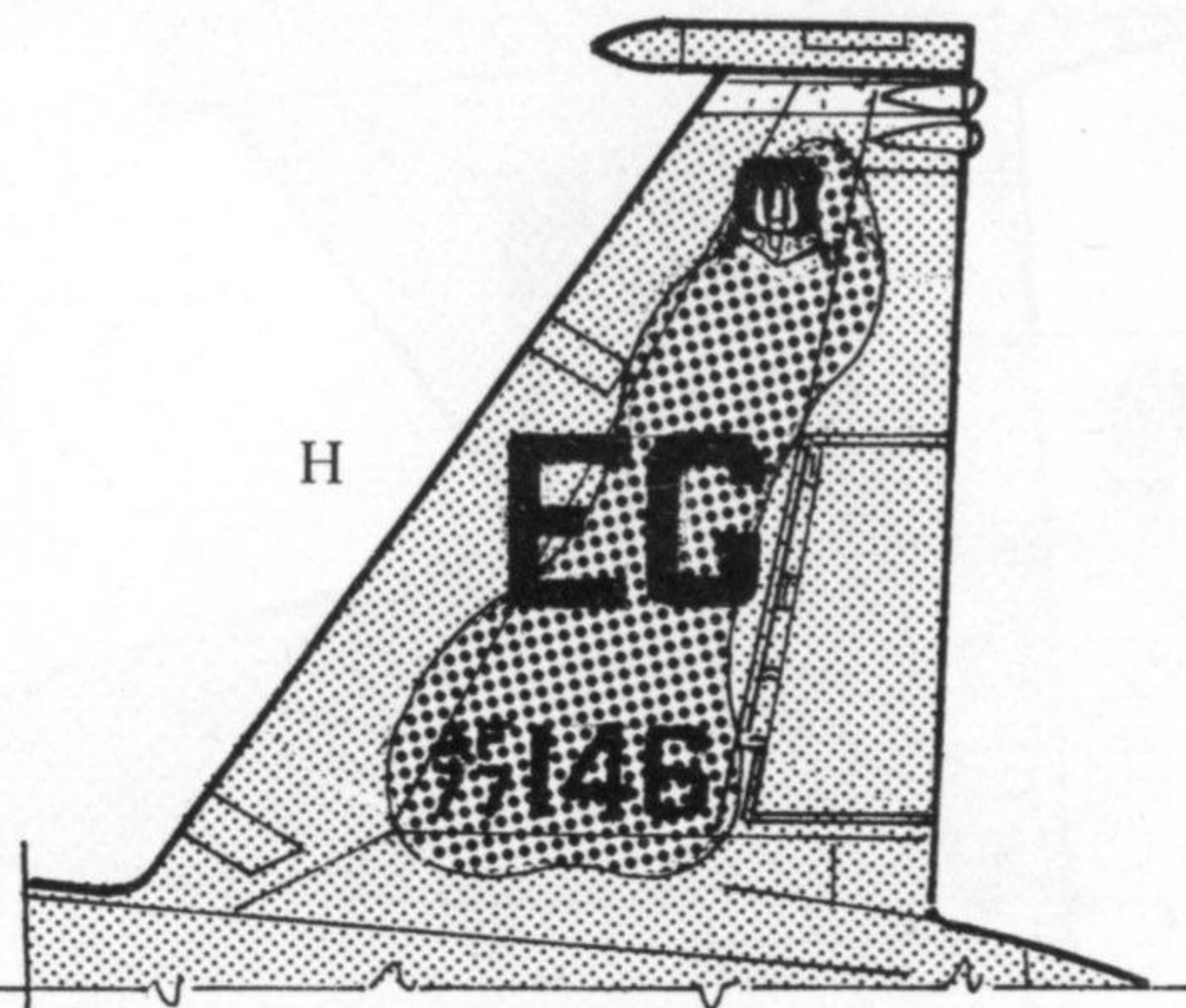
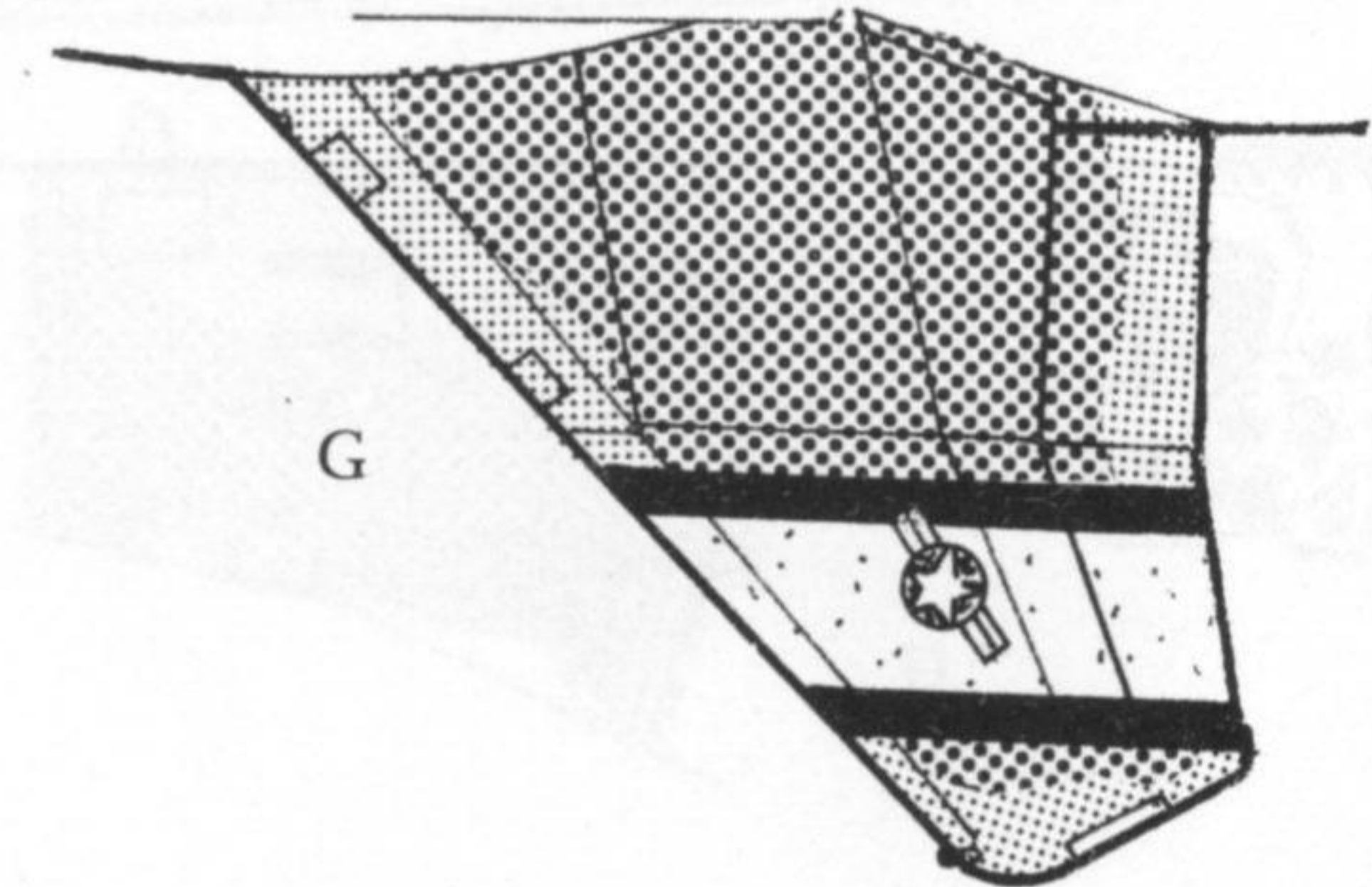
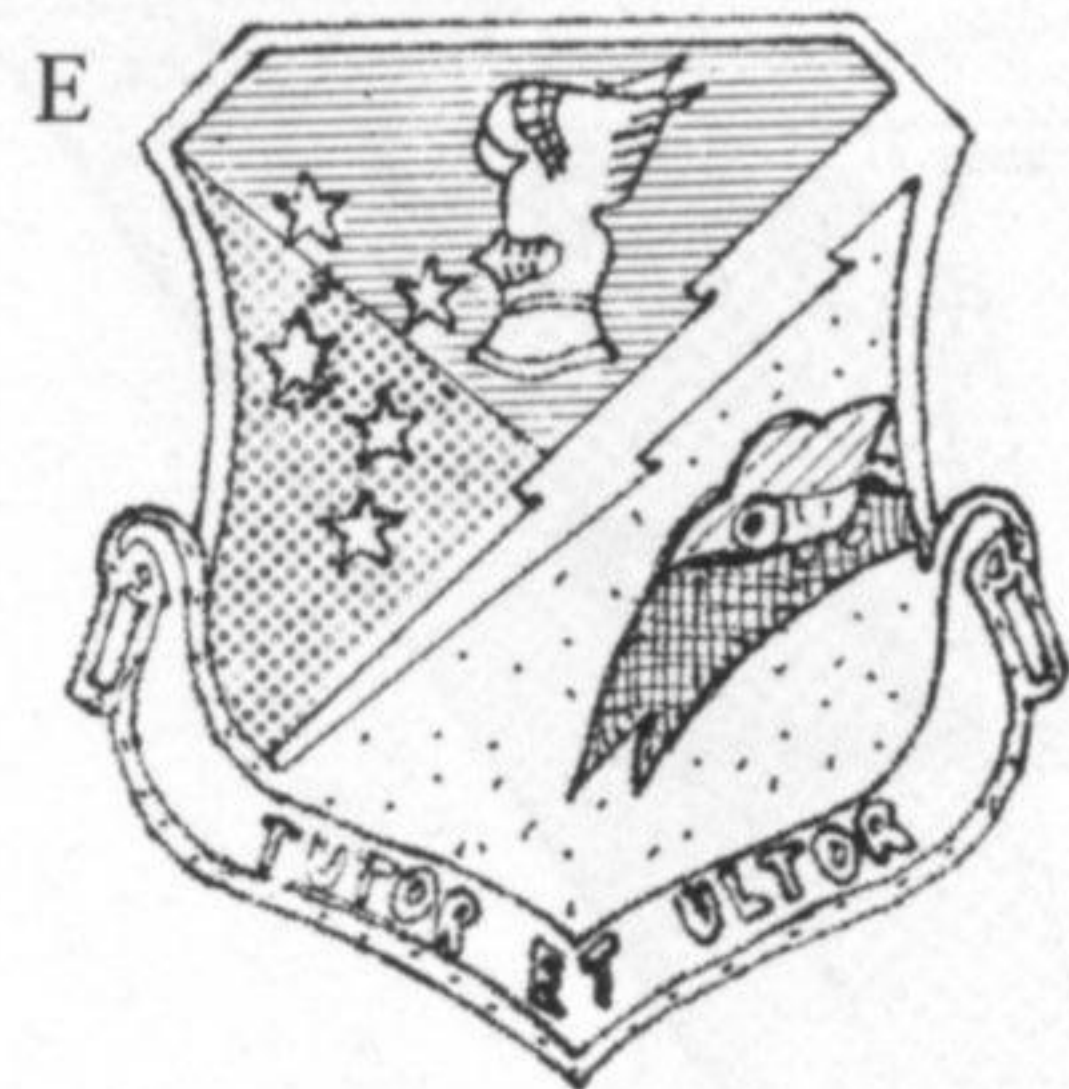
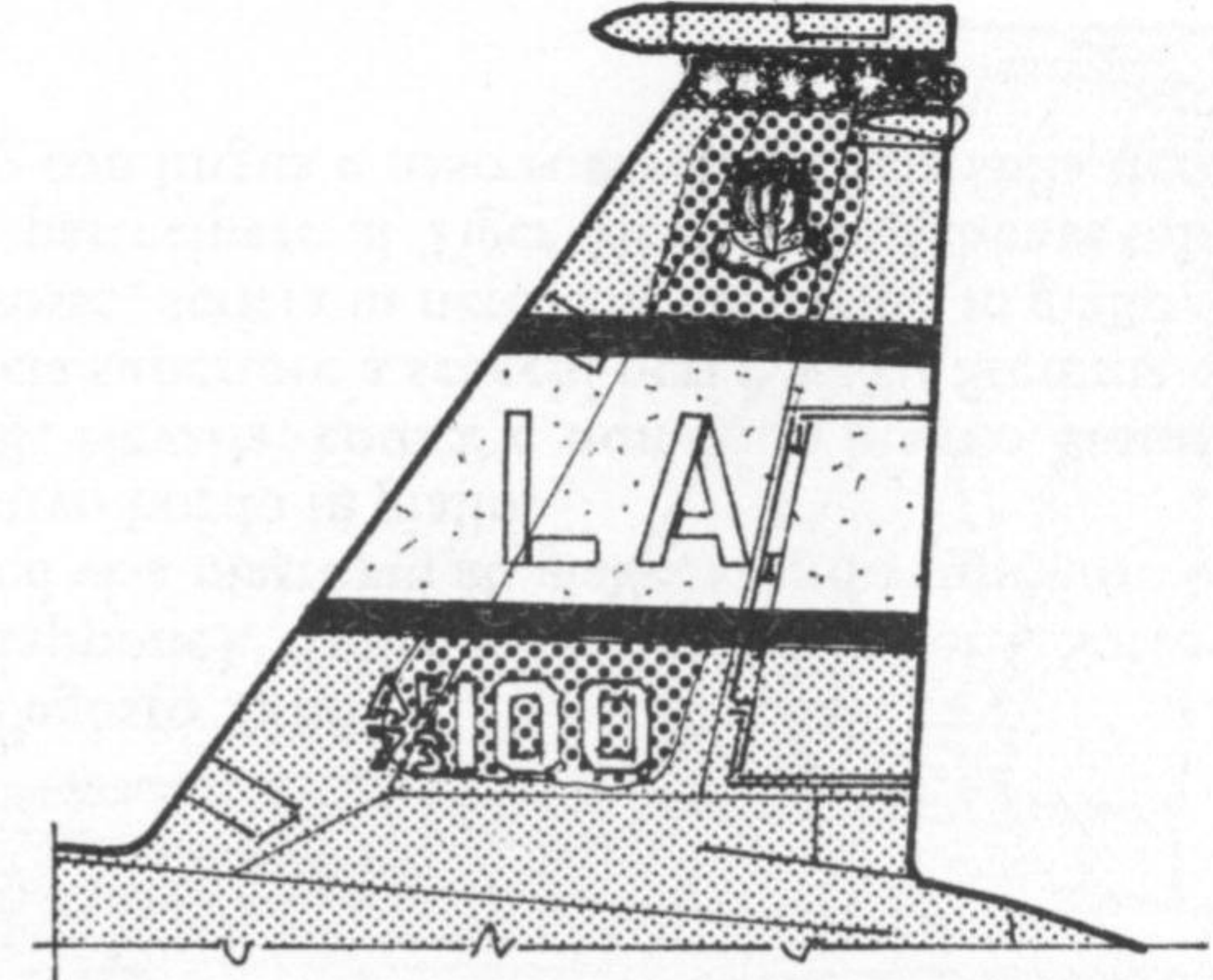
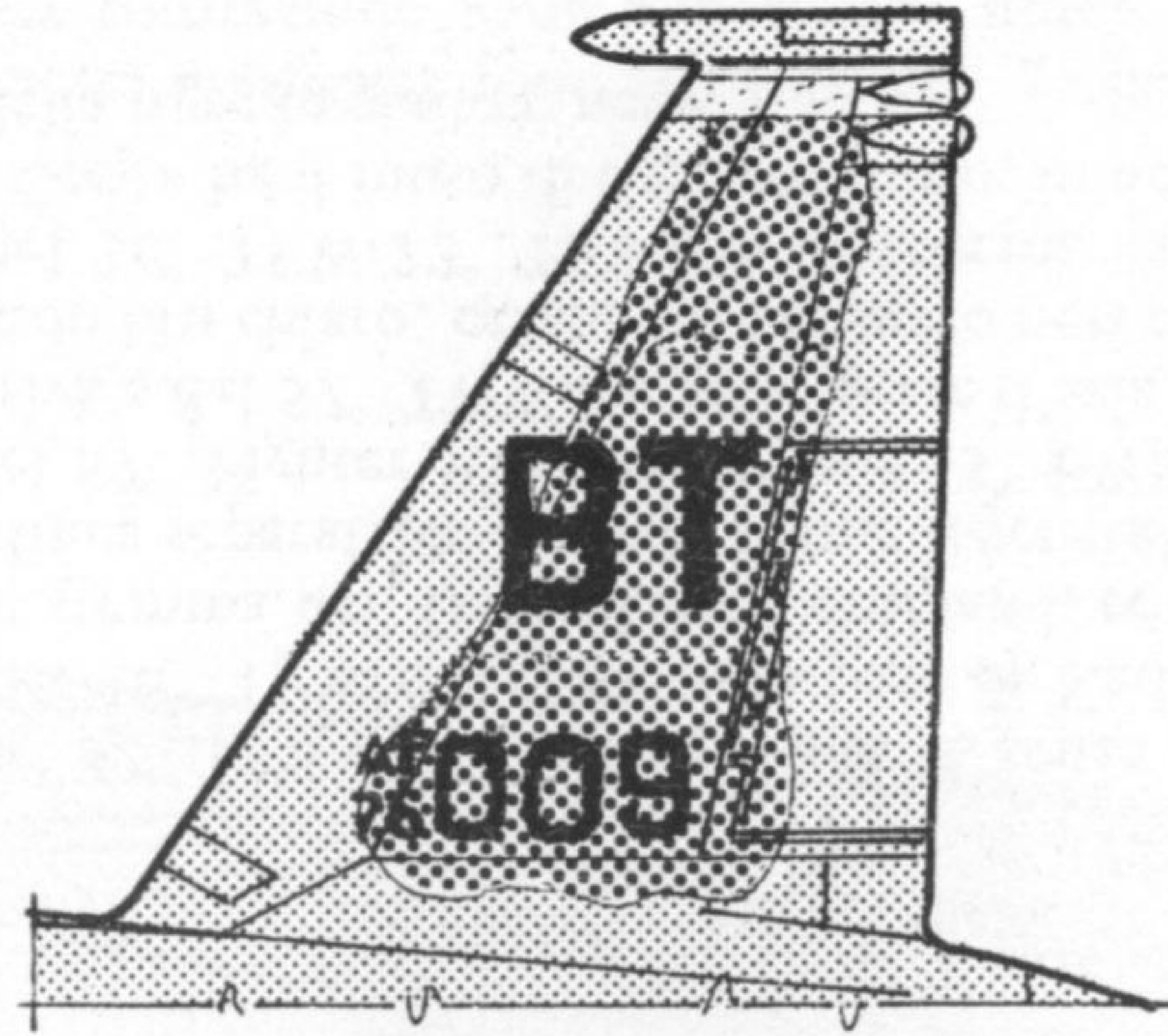
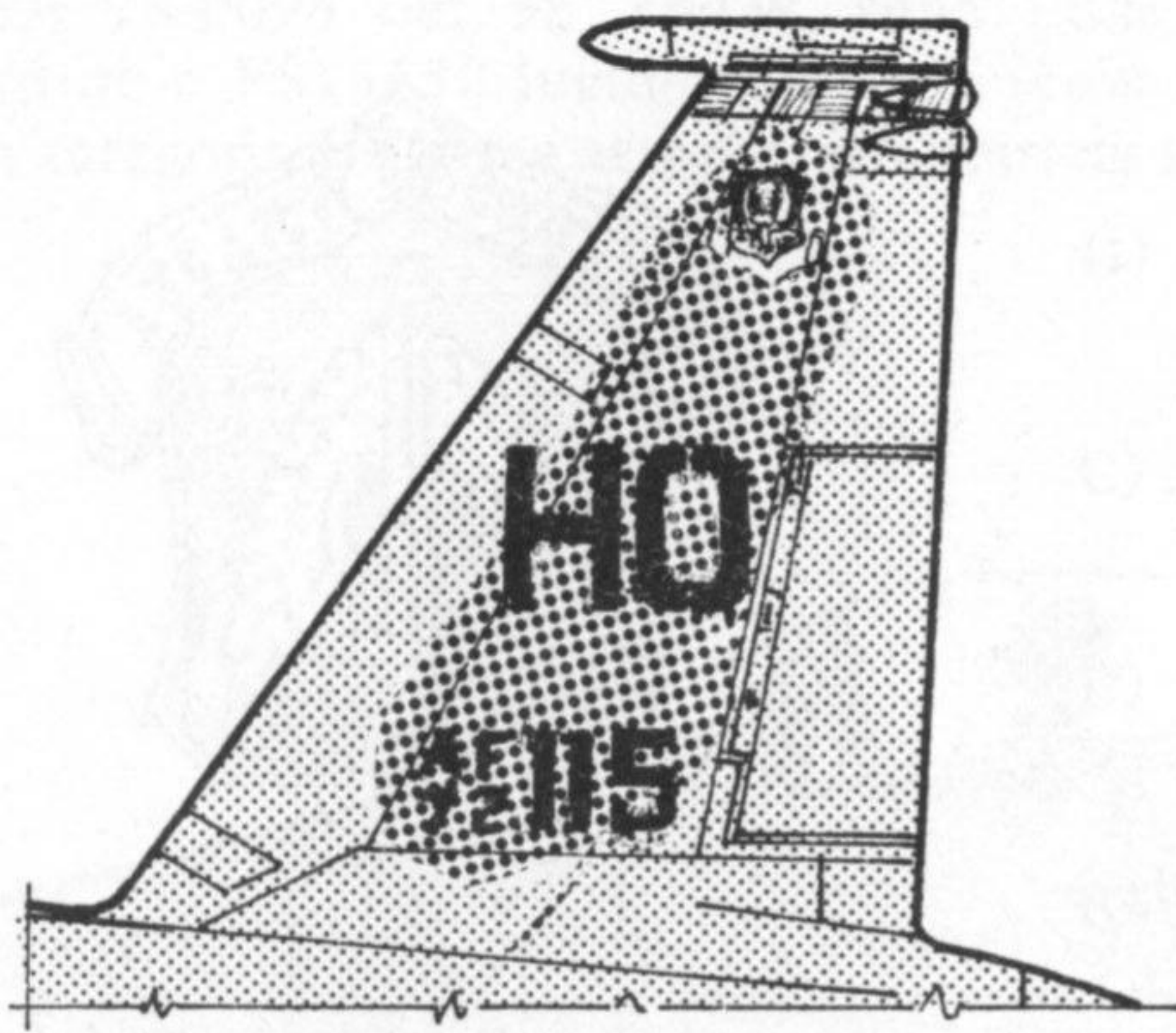

- E) F-15A 72-0115, del 49° TFW sulla Holloman AFB, New Mexico. Tipico schema «Compass Ghost Grey», stemma del TAC in coda, del 49° TFW ai lati della fusoliera. Striscioline alla sommità alternativamente, da sinistra, blu, gialla e rosse. Stemma del 49° TFW: parte superiore in rosso con elmo bianco e blu con stelle bianche, parte inferiore gialla con testa di gallo verde nera e bianca: lampo diagonale e bordo bianco scritta inferiore e relativo bordo giallo.
- F) F-15A 76-0009 del 36° TFW/53° TFS a Bitburg, Germania, con codice e numeri neri, striscia alla sommità gialla. Stemma del 36° TFW ai lati della fusoliera con sfondo blu, stelle e bordo bianco; scudo blu, giallo e rosso, aquila marrone e scritta nera.
- G) F-15A 73-0100 del 58° TFW/555TFS, sulla Luke AFB, primo aereo con il nuovo schema Compass Ghost Grey; striscia alla sommità in verde FS14062 con stelle bianche; banda in giallo FS13538 con bordi neri, ripetuta anche sopra e sotto le ali. Numeri e codice bianchi.
- H) F-15A 77-0146 del 33° TFW, sulla Eglin AFB, con stemma del TAC, striscia in giallo, numeri e lettere in nero. Stemma del 33° TFW blu e giallo, con spada blu su fiamma rossa e bianca. Bordatura e lettere gialle.